

PULVERIZACIÓN



Vila Grancha
maquinaria agrícola y jardín.





Índice PULVERIZACIÓN

PÁG.	56	Pulverizadores de espalda manuales
	57	Pulverizadores espalda a motor
	59	Esparcidora - espolvoreadores
	60	Atomizadores espalda motor
	61	Bombas de membranas
	62	Bombas de pistones
	64	Grupos de pulverización a gasolina
	65	Grupos de pulverización eléctricos
	67	Equipos de pulverización con batería
	68	Equipos de pulverización de arboleda e invernaderos
	69	Carretillas de pulverización 50 litros
	70	Carretillas de pulverización 100 litros - 1 rueda
	71	Carretillas de pulverización 100 litros - 2 ruedas
	72	Carretillas de pulverización 200 litros - 1 y 2 ruedas
	73	Carretillas de pulverización 200 litros - 3 ruedas
	74	Carretillas de pulverización 300 litros - 2 y 3 ruedas
	75	Carretillas de pulverización 400 litros - 2 y 3 ruedas
	76	Equipos de pulverización en bancada
	78	Bancadas para desatascos
	79	Bancadas contra incendios
	80	Equipos de pulverización arrastrados para coche
	82	Equipos de pulverización para quads
	83	Atomizador manual
	84	Equipos suspendidos 200 lts
	85	Equipos suspendidos membrana y pistón 400-600 lts.
	86	Equipos suspendidos membrana y pistón 800-1.000 lts.
	87	Accesorios equipos suspendidos
	88	Equipo suspendido barras libro
	89	Suspendidos barras x
	90	Atomizador suspendido membrana
	92	Atomizador arrastrado tractor
	93	Espolvoreador suspendido
	95	Inyectores
	96	Tractor de pulverización BSA-500
	97	Tractor de pulverización BSA-950
	98	Equipos de vapor
	101	Equipos de humidificación
	102	Mangueras y Pistolas pulverización



Pulverizadores de pilas GENO para herbicidas



MODELO	GENO
Capacidad depósito	5 Lts.
Características	Lanza plegable
P.V.P.	66,00 €
P.V.P. (IVA Incluido)	79,86 €

Pulverizadores de espalda batería



MODELO	SEAFLO-16
Depósito de líquido	16 l.
Tipo de bomba	membrana
Caudal máximo	2.6 L/min.
Presión máxima	5 bar
Tipo de batería	ácido
Voltios	12 V
Amperios	4 Ah
Autonomía de trabajo	360 min
Tiempo de carga	120 min
Peso en vacío	6.6 Kg
P.V.P.	90,00 €
P.V.P. (IVA Incluido)	108,90 €

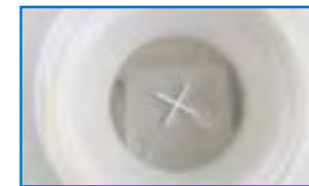

Filtro llenado



Filtro en lanza

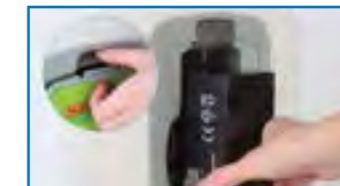

Batería extraíble



Bomba de membranas

Pulverizadores de presión previa para ácidos corrosivos



MODELO	MHC-11
Capacidad depósito	11 Lts.
Características	Presión previa Dpto. inoxidable Prod. corrosivos 3 bar
P.V.P.	189,00 €
P.V.P. (IVA Incluido)	228,69 €

Pulverizadores espalda motor USO DOMÉSTICO



MODELO	NK-254
Motor	Nouki 26 cc (1,3 HP)
Capacidad depósito	25 l.
Bomba	Doble pistón
Presión máxima	30 atm
Presiones	5 a 30 Kg/cm
Caudal	10 l/min.
Peso	8 Kg.
P.V.P.	240,00 €
P.V.P. (IVA Incluido)	290,40 €



Pulverizadores espalda a motor

USO PROFESIONAL



NOVEDAD



Nuevo motor más potente. Normativa Euro II.



Espaldera y correas totalmente acolchadas para un mayor confort.

MODELO	MS-0835W
Motor	Maruyama 24 cc (2 T)
Capacidad depósito	25 l.
Bomba	Doble pistón
Presión máxima	37 atm
Presiones	10 - 25 - 37 Kg/cm
Caudal	8 l/min.
Peso	8,5 Kg.
P.V.P.	750,00 €
P.V.P. (IVA Incluido)	907,50 €



ACCESORIO OPCIONAL

REF.	Descripción	PVP	PVP (IVA Inc)
MSE-25	Carrito Indicado para pulverizadores de espalda a motor	80,00 €	96,80 €



MODELO	LS-937-M	LS-937H
Motor	Mitsubishi TU-26	Honda GX-25 (4 T)
Capacidad depósito	25 l.	25 l.
Bomba	Doble pistón	Doble pistón
Presión máxima	30 atm	30 atm
Presiones	5 a 30 Kg/cm	5 a 30 Kg/cm
Caudal	10 l/min.	10 l/min.
Peso	8,5 Kg.	8,5 Kg.
P.V.P.	450,00 €	650,00 €
P.V.P. (IVA Incluido)	544,50 €	786,50 €

Esparcidora



Regulación de cantidad de producto mediante el regulador.



Arnés para sujeción tras nuca.



Agitador interno para evitar grumos y apelmazamientos.

MODELO	MG-10
Accionamiento	Manual
Capacidad depósito	11,3 l.
Volumen de descarga	0 - 2,22 Kg/min.
Peso	1,6 Kg
Indicaciones	Gránulos, semillas y sal
Ancho trabajo	5,5 m.
P.V.P.	105,00 €
P.V.P. (IVA Incluido)	127,05 €

Espolvoreadores Manual y batería



NOVEDAD

Autonomía de 7-8 depósitos



MODELO	06-024	MG-51	MISTRAL
Capacidad depósito	2 Kg.	4,6 Kg.	6 Kg.
Accionamiento	Manual	Manual	Batería ácido 12 V
Peso en vacío	-	2,80 Kg.	7,5 Kg.
Indicaciones	Aplicación de polvo	Polvo, semillas y gránulos	Polvo y gránulo
P.V.P.	20,00 €	160,00 €	300,00 €
P.V.P. (IVA Incluido)	24,20 €	193,60 €	363,00 €



Tapa superior transparente, para que el usuario vea la cantidad de producto que queda en el interior.



Dispone de un agitador interior para romper aquellos grumos que vienen en los productos químicos, tales como azufre.



Incorpora diferentes boquillas de aplicación en función del trabajo a realizar.



El volumen de producto es regulable gracias a su regulador de caudal.

Atomizadores espalda motor 4 Tiempos

El Primer atomizador de 4 tiempos del mercado.

Indicador para tratamientos de Polvo y líquido.

Características Técnicas

- Fácil arranque
- Silencioso
- Bajo Consumo

MODELO	NK-350	NK-375
Motor	Nouki 35 cc (4 Tiempos)	Honda GX-35 (4 tiempos)
Potencia	35 cc (0.9 kW)	35 cc (0.9 kW)
Depósito combustible	0.65 l.	0.65 l.
Capacidad del depósito	14 l.	14 l.
Velocidad Ventilador	7.500-8.000 rpm	7.500-8.000 rpm
Descarga producto - líquido	≤ 4 Kg/min.	≤ 4 Kg/min.
Descarga producto - polvo	≤ 6 Kg/min.	≤ 6 Kg/min.
Alcance Max. Horizontal	12 mts.	12 mts.
Alcance Max. Vertical	11 mts.	11 mts.
Diámetro gotas líquido	≤ 120 um	≤ 120 um
Peso	11 Kg	11 Kg
P.V.P.	300,00 €	525,00 €
P.V.P. (IVA Incluido)	363,00 €	635,25 €



Mando acelerador y pare, situados en la empuñadura, para un control de la aplicación más eficaz.



Sistema de mortiguación para reducir vibraciones

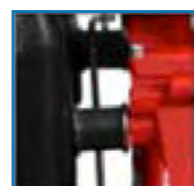

Atomizadores espalda motor 2 Tiempos

MODELO	GR-80
Motor	2 Tiempos
Potencia	79.4 cc (4.3 HP)
Depósito combustible	2.5 l.
Capacidad del depósito	14 l.
Velocidad Ventilador	7.500-8.000 rpm
Descarga producto - líquido	≤ 3 L/min.
Descarga producto - polvo	≤ 6.4 Kg/min.
Alcance Max. Horizontal	17 mts.
Alcance Max. Vertical	11 mts.
Diámetro gotas líquido	52-70 um
Peso	13.2 Kg
P.V.P.	380,00 €
P.V.P. (IVA Incluido)	459,80 €



Regulador de polvo lateral

ACCESORIO DE SERIE



Bomba Impulsión Líquido, para tratamientos verticales.

Bombas de membranas

BOMBAS AGRIONAL



REF.	RPM	Mando presión	Peso	Presión	Caudal	Conexión	PVP	PVP (IVA Inc)
C-41	400-550	-	10 Kg	40 Bar	41 l/min	Toma Fuerza	424,00 €	513,04 €
C-41-P	400-550	incluido	10 Kg	40 Bar	41 l/min	Polea Doble	424,00 €	513,04 €
C-71	400-550	-	18.8 Kg	50 Bar	71 l/min	Toma Fuerza	495,00 €	598,95 €
C-71-P	400-550	-	18.8 Kg	50 Bar	71 l/min	Polea Doble	530,00 €	641,30 €
C-71-B	400-550	-	18.8 Kg	50 Bar	71 l/min	Toma fuerza y conexión polea	495,00 €	598,95 €
C-96	400-550	-	24.2 Kg	50 Bar	96 l/min	Toma Fuerza doble	585,00 €	707,85 €
C-96-P	400-550	-	24.2 Kg	50 Bar	96 l/min	Toma fuerza y conexión polea	585,00 €	707,85 €
C-96-B	400-550	-	24.2 Kg	50 Bar	96 l/min	Toma Fuerza simple	585,00 €	707,85 €
C-145	400-550	-	50 Kg	50 Bar	145 l/min	Toma Fuerza	995,00 €	1.203,95 €

El Modelo C-41-P se suministra con mando y polea.

BOMBAS COMET



REF.	RPM	Mando presión	Peso	Presión	Caudal	Conexión	PVP	PVP (IVA Inc)
28-247 (MC-25)	650	incluido	4.7 Kg	25 Bar	25 l/min	Reductora	268,00 €	324,28 €

ACCESORIO OPCIONAL



REF.	Descripción	PVP	PVP (IVA Inc)
28-257	Reductor eje de 15 mm	67,00 €	81,07 €

BOMBAS BERTOLINI



REF.	RPM	Mando presión	Peso	Presión	Caudal	Conexión	PVP	PVP (IVA Inc)
PA-430	650	-	7.8 Kg	40 Bar	40 l/min	Reductora	390,00 €	471,90 €

BOMBAS ANNOVI REVERBERI



REF.	RPM	Mando presión	Peso	Presión	Caudal	Conexión	PVP	PVP (IVA Inc)
AR-30	550	-	9.3 Kg	40 Bar	36 l/min	Toma Fuerza	400,00 €	484,00 €
AR-80BP-C	550	-	14.6 Kg	20 Bar	76 l/min	Toma Fuerza	554,00 €	670,34 €
AR-140BP-C	550	-	34.4 Kg	20 Bar	133 l/min	Toma Fuerza	806,00 €	975,26 €

ACCESORIO OPCIONAL



REF.	Descripción	PVP	PVP (IVA Inc)
22-806	Mando baja presión. 20 bar. 100 L/min	140,00 €	169,40 €

ACCESORIOS



REF.	Descripción	PVP	PVP (IVA Inc)
V-ENTRONQUE-B	Entronque distancia agujeros 47 mm	50,00 €	60,05 €
AG-013	Polea 2 canales diám. 300 mm. 3 tornillos	98,00 €	118,58 €
AG-POLEA	Polea 2 canales diám. 400 mm. 3 tornillos	98,00 €	118,58 €
21-645	Polea 2 canales diám. 400 mm. Estriado.	98,00 €	118,58 €
AG-006	Polea 3 canales diám. 340 mm. 3 tornillos	98,00 €	118,58 €
AG-001	Mando . 50 Bar. 73 L. 3 Vías	85,00 €	102,85 €
AG-002	Mando . 50 Bar. 150 L. 3 Vías	168,00 €	203,28 €

Bombas de pistones

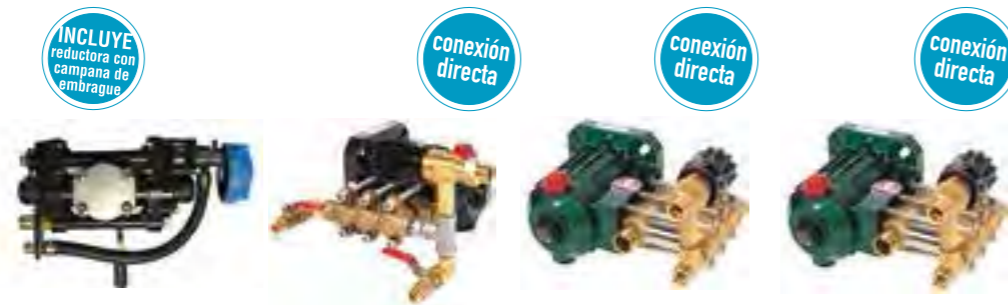
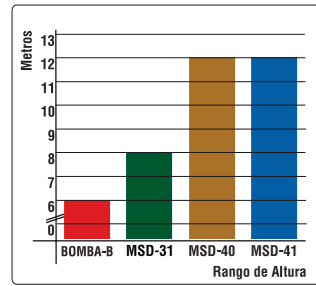

MODELO	V-BOMBA-B	MSD-31	MSD-40	MSD-41
Número de pistones	2 pistones	2 pistones	3 pistones	3 pistones
Sistema de trabajo	Pistón hueco	Pistón hueco	Pistón hueco	Pistón hueco
Presión máxima	35 atm.	40 atm.	40 atm.	40 atm.
Caudal máx. asp.	7,1 l/min	15 l/min	30 l/min	30 l/min
Régimen de giro	700 rpm	3600 rpm	3600 rpm	3600 rpm
Potencia requerida	1 cv	2 cv	5 cv	5 cv
Adaptable a motor	Embrague centrífugo 54 mm	Eje cilíndrico 15 mm	Eje cilíndrico 20 mm	Eje cilíndrico 19,05 mm
P.V.P.	300,00 €	403,00 €	452,00 €	452,00 €
P.V.P. (IVA Incluido)	363,00 €	487,63 €	546,92 €	546,92 €

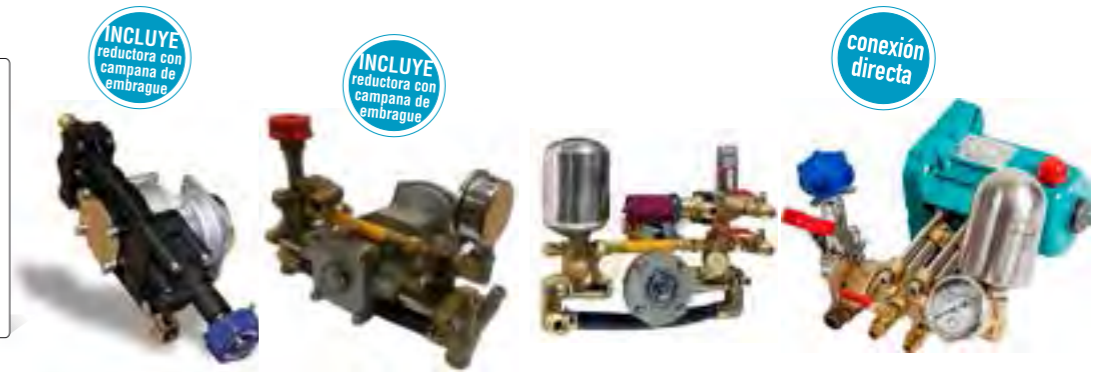
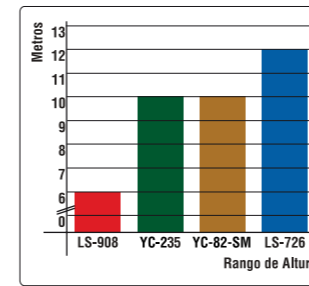

MODELO	LS-908	YC-235	YC-82-SM	LS-726
Número de pistones	2 pistones	2 pistones	2 pistones	3 pistones
Sistema de trabajo	Pistón hueco	Collarines	Collarines	Pistón hueco
Presión máxima	30 atm.	35 atm.	40 atm.	50 atm.
Caudal máx. asp.	10,5 l/min	13 l/min	15 l/min	25 l/min
Régimen de giro	700 rpm	700 rpm	500 - 1000 rpm	3600 rpm
Potencia requerida	1 cv	1,5 cv	2 cv	5,5 cv
Otras características	Diám. embrague 54 mm	Diám. embrague 78 mm	Eje cilíndrico 15 mm	Eje cilíndrico 20 mm
P.V.P.	250,00 €	280,00 €	300,00 €	375,00 €
P.V.P. (IVA Incluido)	302,50 €	338,80 €	363,00 €	453,75 €

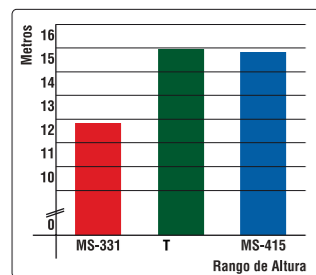

MODELO	MSD-51T	MS-331	MS-415
Número de pistones	3 pistones	3 pistones	3 pistones
Sistema de trabajo	Pistón hueco	Pistón hueco	Pistón hueco
Presión máxima	40 atm	35 atm.	50 atm.
Caudal máx. asp.	40 l/min	30 l/min	41 l/min
Régimen de giro	3.600 rpm	850 - 1050 rpm	800 - 1200 rpm
Potencia requerida	6 HP	4 cv	5,5 - 6 cv
Adaptable a motor	Eje cilíndrico 20 mm	Transmisión por correas	Transmisión por correas
P.V.P.	540,00 €	638,00 €	728,00 €
P.V.P. (IVA Incluido)	653,40 €	771,98 €	880,88 €

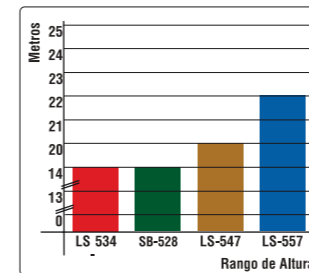

MODELO	LS-534	SB-528	GAMMA-72	LS-547	LS-557
Número de pistones	3 pistones	3 pistones	3 pistones	3 pistones	3 pistones
Sistema de trabajo	Collarines ajustables	Pistón hueco	Pistón cerámico	Collarines ajustables	Collarines ajustables
Presión máxima	50 atm.	50 atm.	50 atm.	50 atm.	50 atm.
Caudal máx. asp.	34 l/min	42 l/min	67 l/min	73 l/min	133 l/min
Régimen de giro	500 - 1000 rpm	500 - 1000 rpm	550 rpm	500 - 900 rpm	500 - 700 rpm
Potencia requerida	5,5 cv	5,5 cv	13 cv	13 cv	20 cv
Otras características	Polea /Toma fuerza	Polea /Toma fuerza	Doble Toma fuerza	Polea /Toma fuerza	Polea /Toma fuerza
P.V.P.	480,00 €	568,00 €	770,00 €	632,00 €	850,00 €
P.V.P. (IVA Incluido)	580,80 €	687,28 €	931,70 €	764,72 €	1.028,50 €

Las versiones toma fuerza tendrán un suplemento de 50 € excepto gama 72

Grupos de pulverización a gasolina



NK-251



LS-908-H



YC-235-H



YC-82ASC

GRUPOS GASOLINA HASTA 3 CV

REF.	Pres. máx.	Caudal	Pistones	Conexión	Motor	Potencia	PVP	PVP (IVA Inc)
NK-250	25 bar	7,1 l/min	2	Reductora	Nouki 2 T	1 cv	198,00 €	239,58 €
NK-251	30 bar	10 l/min	2	Reductora	Nouki 4 T	1,8 cv	235,00 €	284,35 €
LS-908-H	30 bar	10 l/min	2	Reductora	Honda GX-25	1,1 cv	500,00 €	605,00 €
YC-235-H	40 bar	13 l/min	2	Reductora	Honda GX-35	1,8 cv	552,00 €	667,92 €
YC-82ASC	40 bar	15 l/min	2	Reductora	Mitsubishi GT-241	2,5 cv	572,00 €	692,12 €
MSD-31-MB	40 bar	15 l/min	3	Directo cigüeñal	Mitsubishi GT-241	2,5 cv	630,00 €	762,30 €
MSD-31-H	40 bar	15 l/min	3	Directo cigüeñal	Honda GXR-120	3 cv	940,00 €	1.137,40 €
MC-25-R80V	25 bar	25 l/min	Membranas	Reductora	RATO R-80V	2,5 cv	495,00 €	599,00 €
MC-25-MB	25 bar	25 l/min	Membranas	Reductora	Mitsubishi GT-241	2,5 cv	600,00 €	726,00 €
MC-25-H	25 bar	25 l/min	Membranas	Reductora	Honda GXR-120	3 cv	910,00 €	1.101,00 €



LS-726-HS



MS-415-MX

GRUPOS GASOLINA +5 CV

REF.	Pres. máx.	Caudal	Pistones	Conexión	Motor	Potencia	PVP	PVP (IVA Inc)
LS-726-HS	50 bar	25 l/min	3	Directo cigüeñal	Nouki	7 cv	560,00 €	677,60 €
MSD-40-HS	40 bar	30 l/min	3	Directo cigüeñal	Nouki	7 cv	761,00 €	920,81 €
C-41-HS	45 bar	41 l/min	3 Membranas	Poleas	Nouki	7 cv	944,00 €	1.142,24 €
MS-331-HS	35 bar	30 l/min	3	Poleas	Nouki	7 cv	1.158,00 €	1.401,18 €
MSD-51T-HS	40 bar	40 l/min	3	Directo cigüeñal	Nouki	7 cv	859,00 €	1.039,39 €
LS-534-HS	50 bar	34 l/min	3	Poleas	Nouki	7 cv	1.000,00 €	1.210,00 €
SB-528-HS	50 bar	42 l/min	3	Poleas	Nouki	7 cv	1.088,00 €	1.316,48 €
MS-415-HS	50 bar	41 l/min	3	Poleas	Nouki	7 cv	1.248,00 €	1.510,08 €

Todos los modelos incluyen chasis, manguera aspiración, manguera de retorno y filtro de aspiración.

Diferencia motorizaciones respecto motor Nouki

NOMENCLATURA	MOTOR	PVP
MX	YAMAHA MX-175 (5,5 CV)	150,00 €
GP	HONDA GP-200 (6,5 CV)	182,00 €
H	HONDA GX-160 (5,5 CV)	212,00 €

EJEMPLO LECTURA DE CÓDIGO

LS-726-HS

LS: Marca
726: Modelo
HS: Nomenclatura motor

Precios a falta de IVA.

ACCESORIOS OPCIONALES

REF.	Descripción	PVP	PVP (IVA Inc)
V-CARRITO	Carrito 2 ruedas para grupo de pulverización	100,00 €	121,00 €



Grupos de pulverización eléctricos

ACCESORIOS INCLUIDOS:
Manguera aspiración con filtro.
Manguera retorno.
Manómetro glicerina.



LS-906-M



YC-20-AS

MONOFÁSICO

MODELO	LS-906-M*	YC-20-AS	MSD-31-M	MSD-40-M	LS-726-M
Motor	Monofásico	Monofásico	Monofásico	Monofásico	Monofásico
Conexión	Directo cigüeñal	Reductora	Directo cigüeñal	Directo cigüeñal	Directo cigüeñal
Pistones	2	2	3	3	3
Presión máxima	30 bar	40 bar	40 bar	40 bar	50 bar
Caudal máx. asp.	10 l/min	15 l/min	15 l/min	30 l/min	25 l/min
Potencia motor	1 cv	1,5 cv	2 cv	3 cv	3 cv
P.V.P.	338,00 €	472,00 €	746,00 €	904,00 €	823,00 €
P.V.P. (IVA Incluido)	408,98 €	571,12 €	902,66 €	1.093,84 €	995,83 €

*Grupo LS-906-M no incluye manómetro.



MSD-31-M



MSD-40-M

MONOFÁSICO

MODELO	MSD-51T-M	LS-534-M	C-41-M*	SB-528-M	MS-415-M
Motor	Monofásico	Monofásico	Monofásico	Monofásico	Monofásico
Conexión	Directo cigüeñal	Poleas	Poleas	Poleas	Poleas
Pistones	3	3	3 membranas	3	3
Presión máxima	40 bar	50 bar	50 bar	50 bar	50 bar
Caudal máx. asp.	40 l/min	34 l/min	41 l/min	42 l/min	73 l/min
Potencia motor	3 cv	3 cv	3 cv	3 cv	3 cv
P.V.P.	994,00 €	991,00 €	1.190,00 €	1.067,00 €	1.231,00 €
P.V.P. (IVA Incluido)	1.202,74 €	1.199,11 €	1.439,90 €	1.291,07 €	1.489,51 €

*Grupos que incluyen carro 2 ruedas para invernadero.

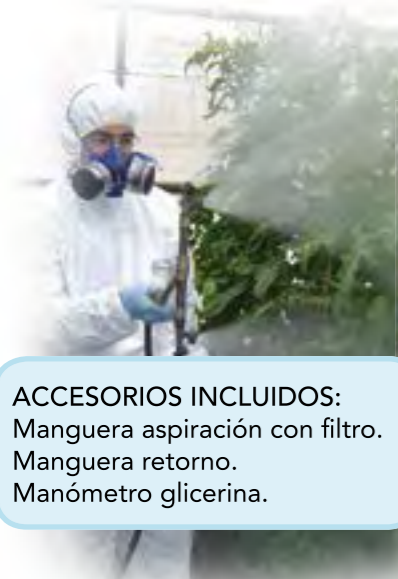

ACCESORIOS INCLUIDOS:
Manguera aspiración con filtro.
Manguera retorno.
Manómetro glicerina.



MS-415-T

LS-726-T

TRIFÁSICO

MODELO	MS-331-T	LS-726-T	MSD-40-T	LS-534-T	C-41-T*
Motor	Trifásico	Trifásico	Trifásico	Trifásico	Trifásico
Conexión	Poleas	Directo cigüeñal	Directo cigüeñal	Poleas	Poleas
Pistones	3	3	3	3	3 membranas
Presión máxima	35 bar	50 bar	40 bar	50 bar	50 bar
Caudal máx. asp.	30 l/min	25 l/min	30 l/min	34 l/min	41 l/min
Potencia motor	4 cv	4 cv	4 cv	4 cv	4 cv
P.V.P.	1.107,00 €	793,00 €	874,00 €	961,00 €	1.160,00 €
P.V.P. (IVA Incluido)	1.339,47 €	959,53 €	1.057,54 €	1.162,81 €	1.403,60 €



LS-534-T

C-41-T

TRIFÁSICO

MODELO	SB-528-T	MS-51T-T	MS-415-T	LS-547-T	C-71-T*
Motor	Trifásico	Trifásico	Trifásico	Trifásico	Trifásico
Conexión	Poleas	Directo cigüeñal	Poleas	Poleas	Poleas
Pistones	3	3	3	3	3 membranas
Presión máxima	50 bar	40 bar	50 bar	50 bar	45 bar
Caudal máx. asp.	42 l/min	40 l/min	41 l/min	73 l/min	71 l/min
Potencia motor	4 cv	4 cv	4 cv	7,5 cv	7,5 cv
P.V.P.	1.037,00 €	964,00 €	1.201,00 €	1.565,00 €	1.650,00 €
P.V.P. (IVA Incluido)	1.254,77 €	1.166,44 €	1.453,21 €	1.893,65 €	1.996,50 €

*Grupos que incluyen carro 2 ruedas para invernadero.

Equipos de pulverización con batería

Ideales para aplicaciones, dentro de granjas, naves industriales, invernaderos y cualquier espacio cerrado, donde se requiere de trabajos silenciosos y sin humos.

Batería de gel de 12 Voltios que proporciona una autonomía de 3-4 horas de uso, según presión regulada.

Disponible en formato grupo compacto o carretilla de pulverización de 60 o 100 lts.

Accesorios de serie

- Regulador de presión
- Manómetro
- Filtro aspiración
- 10 m de manguera de salida con pistola.



REF.	Formato	Pres. máx.	Caudal Asp.	Motor	Batería	PVP	PVP (IVA Inc)
NK-106	Grupo compacto	10 Bar	6 l/min	12 V	Gel 12 V-18 Ah	500,00 €	605,00 €
60-2R-NK106	Carretilla 60 lts 2 Ruedas	10 Bar	6 l/min	12 V	Gel 12 V-18 Ah	650,00 €	786,50 €
103-2R-NK106	Carretilla 100 lts 2 Ruedas	10 Bar	6 l/min	12 V	Gel 12 V-18 Ah	730,00 €	883,30 €
200-2R-NK106	Carretilla 200 lts 2 Ruedas	10 Bar	6 l/min	12 V	Gel 12 V-18 Ah	1.010,00 €	1.222,10 €



Equipos de pulverización de arboleda

Diseñado especialmente para aplicaciones fitosanitarias en arboleda de gran altura como palmeras y árboles forestales.

Ideal para aplicaciones de jardinería y agrícolas donde se necesita potencia, robustez y fiabilidad.

Fácil mantenimiento.

Es silencioso, lo cual lo hace también muy adecuado para el trabajo en parques, jardines y lugares habitados.

Bajo pedido:

Se puede fabricar con carretillas, bancadas o arrastrados a vehículo.



20 m. manguera pulverización.



Pistola pulverización de largo alcance.



REF.	Motor	Bomba	Presión máx.	Caudal máx.	PVP	PVP (IVA Inc)
LS-547-MX	Yamaha MX-400 (14 CV)	LS-547 (3 pistones)	50 bar	73 l/min	2.500,00 €	3.025,00 €
LS-547-H	Honda GX-390 (13 CV)	LS-547 (3 pistones)	50 bar	73 l/min	2.600,00 €	3.146,00 €
GAMMA72-MX300	Yamaha MX-300 (10 CV)	Udor GAMMA 72	50 bar	67 l/min	2.050,00 €	2.480,50 €
GAMMA72-MX400	Yamaha MX-400 (14 CV)	Udor GAMMA 72	50 bar	67 l/min	2.156,00 €	2.608,76 €

Accesorios de serie

- Manguera aspiración y retorno.
- Filtro aspiración



GAMMA72



Bomba Udor
Pistones cerámicos
Fabricación Italiana



Mando regulador
3 salidas de 1/2"
Manómetro de glicerina



Carretillas de pulverización 50 litros

50 LITROS / 2 RUEDAS

La carretilla es la más pequeña y ligera del mercado.

Tiene la posibilidad de incorporar motorizaciones tanto de 2 tiempos como de 4 tiempos o eléctricos.

Equipado con bomba Maruyama de doble pistón que únicamente necesita un mínimo de mantenimiento.

Es ideal para aplicaciones de jardinería y agrícolas donde es necesaria potencia, robustez y fiabilidad.

El grupo de pulverización es silencioso lo que lo convierte en un útil adecuado para trabajos en jardinería y lugares habitados.

Características Técnicas

- Capacidad depósito: 50 l.
- Peso en vacío: 28 Kg.
- Tipo bomba: Pistón o membranas.
- Presión máxima: 30-40 bar
- Caudal máximo: 7-25 l/min.
- Ruedas 3.00-4 con rodamiento.
- Incluye manómetro de glicerina.



10 m. de manguera



Pistola



Kit Iteaf
Ref. ITEAF-01
PVP: 110,00 €
PVP (IVA Inc): 133,10 €

REF.	Pres. máx.	Caudal Asp.	Conexión	Motor	Potencia	PVP	PVP (IVA Inc)
60-2R-LS906	30 bar	10 l/min	Directo cigüeñal	Monofásico	1 CV	530,00 €	641,30 €
60-2R-YC20AS	40 bar	15 l/min	Reductora	Monofásico	1,5 CV	650,00 €	786,50 €
60-2R-NK250	25 bar	7,1 l/min	Reductora	Nouki 2 T	1 CV	450,00 €	544,50 €
60-2R-NK251	30 bar	10 l/min	Reductora	Nouki 4 T	1,8 CV	487,00 €	589,27 €
60-2R-LS908H	30 bar	10 l/min	Reductora	Honda GX-25	1,1 CV	650,00 €	786,50 €
60-2R-YC235H	40 bar	13 l/min	Reductora	Honda GX-35	1,8 CV	702,00 €	849,42 €
60-2R-YC82AS	40 bar	15 l/min	Reductora	Mitsubishi GT-241	2,5 CV	722,00 €	873,62 €
60-2R-MC25-R80V	25 bar	25 l/min	Reductora	RATO R80V	2,4 CV	645,00 €	780,45 €
60-2R-MC25MB	25 bar	25 l/min	Reductora	Mitsubishi GT-241	2,5 CV	750,00 €	907,50 €
60-2R-31R80V	40 bar	15 l/min	Directo cigüeñal	RATO R80V	2,4 CV	732,00 €	885,72 €

ACCESORIOS OPCIONALES



Ref.	V-ENROLLA-A	V-SOPORTE-F
Descripción	Enrollador cincado 30 metros	Soporte enrollador 30 metros
P.V.P.	70,00 €	44,00 €
P.V.P. (IVA Incluido)	84,70 €	53,24 €

Carretillas de pulverización 100 LITROS - 1 RUEDA

Características Técnicas

- Depósito de líquido de polietileno con marcado de volumen.
- Chasis de tubo tratado al horno con pintura epoxi.
- Filtro de llenado y de aspiración.
- Ruedas neumáticas, medida 3.50-8"
- Brazos abatibles o plegables.
- Equipada con bomba de pistones.
- Incluye manómetro de glicerina.



Kit Iteaf
Ref. ITEAF-01
PVP: 110,00 €
PVP (IVA Inc): 133,10 €



10 m. de manguera

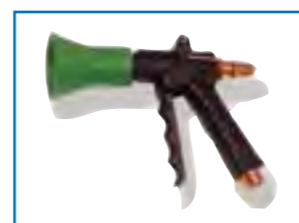

Pistola

MOTORIZACIONES GASOLINA 100 L - 1 RUEDA

REF.	Pres. máx.	Caudal Asp.	Conexión	Motor	Potencia	PVP	PVP (IVA Inc)
100-1R-NK250	25 bar	7,1 l/min	Reductora	Nouki 2 T	1 CV	490,00 €	592,90 €
100-1R-NK251	30 bar	10 l/min	Reductora	Nouki 4 T	1,8 CV	527,00 €	637,67 €
100-1R-LS908H	30 bar	10 l/min	Reductora	Honda GX-25	1,1 CV	690,00 €	834,90 €
100-1R-YC235H	40 bar	13 l/min	Reductora	Honda GX-35	1,8 CV	742,00 €	897,82 €
100-1R-YC82AS	40 bar	15 l/min	Reductora	Mitsubishi GT-241	2,5 CV	762,00 €	922,02 €
100-1R-31R80V	40 bar	15 l/min	Directo cigüeñal	RATO R-80V	2,4 CV	772,00 €	934,12 €
100-1R-31MB	40 bar	15 l/min	Directo cigüeñal	Mitsubishi GT-241	2,5 CV	820,00 €	992,20 €
100-1R-31H	40 bar	15 l/min	Directo cigüeñal	Honda GXR-120	3 CV	1.130,00 €	1.367,30 €
100-1R-MC25-R80V	25 bar	25 l/min	Reductora	RATO R-80V	2,4 CV	675,00 €	816,75 €
100-1R-MC25-MB	25 bar	25 l/min	Reductora	Mitsubishi GT-241	2,5 CV	790,00 €	955,90 €
100-1R-MC25-H	25 bar	25 l/min	Reductora	Honda GXR-120	3 CV	990,00 €	1.197,90 €

MOTORIZACIONES ELÉCTRICAS 100 L - 1 RUEDA

REF.	Pres. máx.	Caudal Asp.	Conexión	Motor	Potencia	PVP	PVP (IVA Inc)
100-1R-LS906	30 bar.	10 l/min	Directo cigüeñal	Monofásico	1 CV	570,00 €	689,70 €
100-1R-YC20AS	40 bar.	15 l/min	Directo cigüeñal	Monofásico	1,5 CV	690,00 €	834,90 €
100-1R-31M	40 bar.	15 l/min	Directo cigüeñal	Monofásico	2 CV	965,00 €	1.167,65 €

ACCESORIOS OPCIONALES



Ref.	V-ENROLLA-D	V-ENROLLA-C	V-SOPORTE-A	V-SOPORTE-X
Descripción	Enroll. cincado 50 m	Enroll. cincado 100 m	Sop. enroll. 50 m	Sop. enroll. 100 m
P.V.P.	70,00 €	86,00 €	44,00 €	44,00 €
P.V.P. (IVA Inc)	84,70 €	104,06 €	53,24 €	53,24 €

Carretillas de pulverización 100 litros - 2 ruedas

Características Técnicas

- Depósito de líquido de polietileno con marcado de volumen.
- Chasis de tubo tratado al horno con pintura epoxi.
- Filtro de llenado y de aspiración.
- Ruedas neumáticas, medida 4.00-8"
- Brazos abatibles o plegables.
- Sistema agitación interno.
- Incluye manómetro de glicerina.



Kit Iteaf
Ref. ITEAF-01
PVP: 110,00 €
PVP (IVA Inc): 133,10 €



MOTORIZACIONES GASOLINA 100 L - 2 RUEDAS

REF.	Pres. máx.	Caudal Asp.	Conexión	Motor	Potencia	PVP	PVP (IVA Inc)
103-2R-NK250	25 bar	7,1 l/min	Reductora	Nouki 2 T	1 CV	530,00 €	641,30 €
103-2R-NK251	30 bar	10 l/min	Reductora	Nouki 4 T	1,8 CV	567,00 €	686,07 €
103-2R-LS908H	30 bar	10 l/min	Reductora	Honda GX-25	1,1 CV	730,00 €	883,30 €
103-2R-YC235H	40 bar	13 l/min	Reductora	Honda GX-35	1,8 CV	782,00 €	946,22 €
103-2R-YC82AS	40 bar	15 l/min	Reductora	Mitsubishi GT-241	2,5 CV	802,00 €	970,42 €
103-2R-31MB	40 bar	15 l/min	Directo cigüeñal	Mitsubishi GT-241	2,5 CV	860,00 €	1.040,60 €
103-2R-31H	40 bar	15 l/min	Directo cigüeñal	Honda GXR-120	3 CV	1.170,00 €	1.415,70 €
103-2R-726HS	50 bar	25 l/min	Directo cigüeñal	Nouki	7 CV	760,00 €	919,60 €
103-2R-726H	50 bar	25 l/min	Directo cigüeñal	Honda GX-160	5,5 CV	1.160,00 €	1.403,60 €
103-2R-40HS	40 bar	30 l/min	Directo cigüeñal	Nouki	7 CV	1.077,00 €	1.303,17 €
103-2R-41HGP	40 bar	30 l/min	Directo cigüeñal	Honda GP-200	6,5 CV	1.259,00 €	1.523,39 €
103-2R-40H	40 bar	30 l/min	Directo cigüeñal	Honda GX-160	5,5 CV	1.289,00 €	1.559,69 €
103-2R-MC25R80V	25 bar	25 l/min	Reductora	RATO R-80V	2,4 CV	715,00 €	865,15 €
103-2R-MC25MB	25 bar	25 l/min	Reductora	Mitsubishi GT-241	2,5 CV	830,00 €	1.004,30 €
103-2R-MC25H	25 bar	25 l/min	Reductora	Mitsubishi GXR-120	3 CV	1.030,00 €	1.246,30 €

MOTORIZACIONES ELÉCTRICAS 100 L - 2 RUEDAS

REF.	Pres. máx.	Caudal Asp.	Conexión	Motor	Potencia	PVP	PVP (IVA Inc)
103-2R-LS906	30 bar.	10 l/min	Directo cigüeñal	Monofásico	1 CV	610,00 €	738,10 €
103-2R-YC20AS	40 bar.	15 l/min	Directo cigüeñal	Monofásico	1,5 CV	730,00 €	883,30 €
103-2R-31M	40 bar.	15 l/min	Directo cigüeñal	Monofásico	2 CV	1.005,00 €	1.216,05 €
103-2R-40M	40 bar.	30 l/min	Directo cigüeñal	Monofásico	3 CV	1.190,00 €	1.439,90 €
103-2R-40T	40 bar.	30 l/min	Directo cigüeñal	Trifásico	4 CV	1.160,00 €	1.403,60 €

ACCESORIOS OPCIONALES



Ref.	V-ENROLLA-D	V-ENROLLA-C	V-SOPORTE-Y	V-SOPORTE-Z
Descripción	Enroll. cincado 50 m	Enroll. cincado 100 m	Sop. enroll. 50 m - 2R	Sop. enroll. 100 m - 2R
P.V.P.	70,00 €	86,00 €	44,00 €	44,00 €
P.V.P. (IVA Inc)	84,70 €	104,06 €	53,24 €	53,24 €

Carretillas de pulverización 200 litros - 1 y 2 RUEDAS

Características Técnicas

- Depósito de líquido de polietileno con marcado de volumen.
- Chasis de tubo tratado al horno con pintura epoxi.
- Filtro de llenado y de aspiración.
- Ruedas neumáticas, medida 3.50-8"
- Brazos abatibles o plegables.
- Sistema agitación interno.

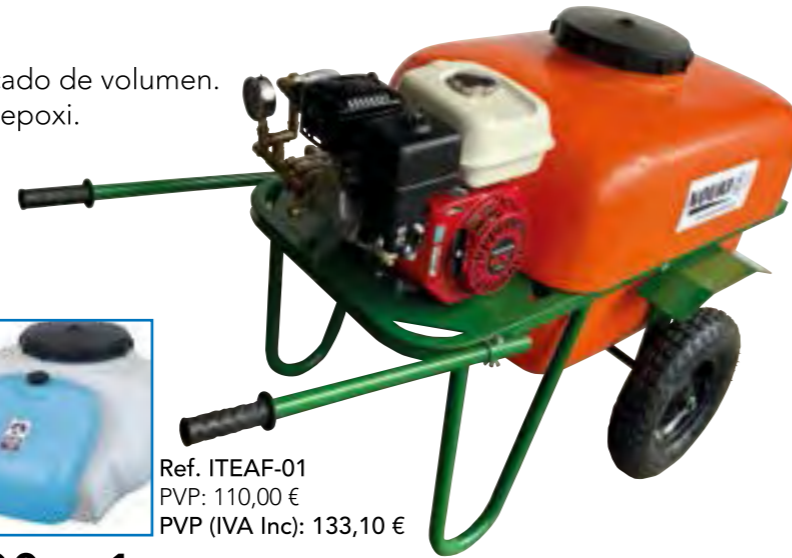

Ref. ITEAF-01
PVP: 110,00 €
PVP (IVA Inc): 133,10 €

10 m. de manguera



Pistola



MOTORIZACIONES CARRETILLA 200 L - 1 RUEDA

REF.	Pres. máx.	Caudal Asp.	Conexión	Motor	Potencia	PVP	PVP (IVA Inc)
200-1R-31M	40 bar.	15 l/min	Directo cigüeñal	Monofásico	2 CV	1.205,00 €	1.458,05 €
200-1R-LS908H	30 bar.	10 l/min	Reductora	Honda GX-25	1,1 CV	970,00 €	1.173,70 €
200-1R-YC235H	40 bar.	13 l/min	Directo cigüeñal	Honda GX-35	1,8 CV	1.022,00 €	1.236,62 €
200-1R-YC82AS	40 bar.	15 l/min	Reductora	Mitsubishi GT-241	2,5 CV	1.042,00 €	1.260,82 €
200-1R-31MB	40 bar.	15 l/min	Directo cigüeñal	Mitsubishi GT-241	2,5 CV	1.100,00 €	1.331,00 €
200-1R-31H	40 bar.	15 l/min	Directo cigüeñal	Honda GXR-120	3 CV	1.410,00 €	1.706,10 €
200-1R-40HS	40 bar.	30 l/min	Directo cigüeñal	Nouki	7 CV	1.317,00 €	1.593,57 €
200-1R-40MX	40 bar.	30 l/min	Directo cigüeñal	Yamaha MX-175	5,5 CV	1.467,00 €	1.775,07 €
200-1R-40H	40 bar.	30 l/min	Directo cigüeñal	Honda GX-160	5,5 CV	1.529,00 €	1.850,09 €

MOTORIZACIONES CARRETILLA 200 L - 2 RUEDAS

REF.	Pres. máx.	Caudal Asp.	Conexión	Motor	Potencia	PVP	PVP (IVA Inc)
200-2R-YC20AS	40 bar.	15 l/min	Directo cigüeñal	Monofásico	1,5 CV	1.010,00 €	1.222,10 €
200-2R-31M	40 bar.	15 l/min	Directo cigüeñal	Monofásico	2 CV	1.245,00 €	1.506,45 €
200-2R-40M	40 bar.	30 l/min	Directo cigüeñal	Monofásico	3 CV	1.470,00 €	1.778,70 €
200-2R-YC235H	40 bar.	13 l/min	Reductora	Honda GX-35	1,8 CV	1.062,00 €	1.285,02 €
200-2R-YC82AS	40 bar.	15 l/min	Reductora	Mitsubishi GT-241	2,5 CV	1.082,00 €	1.309,22 €
200-2R-MC25R80V	25 bar.	25 l/min	Reductora	RATO R-80V	2,4 CV	1.022,00 €	1.236,62 €
200-2R-31MB	40 bar.	15 l/min	Directo cigüeñal	Mitsubishi GT-241	2,5 CV	1.140,00 €	1.379,40 €
200-2R-31H	40 bar.	15 l/min	Directo cigüeñal	Honda GXR-120	3 CV	1.450,00 €	1.754,50 €
200-2R-726-HS	50 bar.	25 l/min	Directo cigüeñal	Nouki	7 CV	800,00 €	968,00 €
200-2R-726-H	50 bar.	30 l/min	Directo cigüeñal	Honda GX-160	5,5 CV	1.440,00 €	1.742,40 €
200-2R-726MX	50 bar.	30 l/min	Directo cigüeñal	Yamaha MX-175	5,5 CV	1.378,00 €	1.667,38 €
200-2R-40H	40 bar.	30 l/min	Directo cigüeñal	Honda GX-160	5,5 CV	1.569,00 €	1.898,49 €

ACCESORIOS OPCIONALES



Ref.	V-ENROLLA-D	V-ENROLLA-C	V-SOPORTE-D	V-SOPORTE-E
Descripción	Enroll. cincado 50 m	Enroll. cincado 100 m	Sop. enroll. 50 m - 2R	Sop. enroll. 100 m - 2R
P.V.P.	70,00 €	86,00 €	44,00 €	44,00 €
P.V.P. (IVA Inc)	84,70 €	104,06 €	53,24 €	53,24 €

Carretillas de pulverización 200 litros - 3 ruedas

Características Técnicas

- Depósito de líquido de polietileno con marcado de volumen.
- Chasis de tubo tratado al horno con pintura epoxi.
- Filtro de llenado y de aspiración.
- Ruedas neumáticas, medida 3.50-8"
- Brazos abatibles o plegables.
- Sistema agitación interno.



Ref. ITEAF-01
PVP: 110,00 €
PVP (IVA Inc): 133,10 €



10 m. de manguera

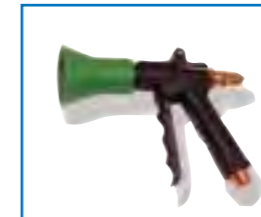

Pistola



MOTORIZACIONES CARRETILLA 200 L - 3 RUEDAS

REF.	Pres. máx.	Caudal Asp.	Conexión	Motor	Potencia	PVP	PVP (IVA Inc)
200-3R-YC235H	40 bar.	13 l/min	Reductora	Honda GX-35	1,8 CV	1.202,00 €	1.454,42 €
200-3R-YC82AS	40 bar.	15 l/min	Reductora	Mitsubishi GT-241	2,5 CV	1.222,00 €	1.478,62 €
200-3R-31H	40 bar.	15 l/min	Directo cigüeñal	Honda GXR-120	3 CV	1.590,00 €	1.923,90 €
200-3R-40HS	40 bar.	30 l/min	Directo cigüeñal	Nouki	7 CV	1.497,00 €	1.811,37 €
200-3R-40MX	40 bar.	30 l/min	Directo cigüeñal	Yamaha MX-175	5,5 CV	1.647,00 €	1.992,87 €
200-3R-40H	40 bar.	30 l/min	Directo cigüeñal	Honda GX-160	5,5 CV	1.709,00 €	2.067,89 €
200-3R-534HS	50 bar.	34 l/min	Poleas	Nouki	7 CV	1.594,00 €	1.928,74 €
200-3R-534MX	50 bar.	34 l/min	Poleas	Yamaha MX-175	5,5 CV	1.744,00 €	2.110,24 €
200-3R-534H	50 bar.	34 l/min	Poleas	Honda GX-160	5,5 CV	1.806,00 €	2.185,26 €
200-3R-415MX	50 bar.	41 l/min	Poleas	Yamaha MX-175	5,5 CV	2.044,00 €	2.473,24 €
200-3R-415H	50 bar.	41 l/min	Poleas	Honda GX-160	5,5 CV	2.106,00 €	2.548,26 €

MOTORIZACIONES ELÉCTRICAS 200 L - 3 RUEDAS

REF.	Pres. máx.	Caudal Asp.	Conexión	Motor	Potencia	PVP	PVP (IVA Inc)
200-3R-LS906	30 bar.	10 l/min	Directo cigüeñal	Monofásico	1 CV	1.030,00 €	1.246,30 €
200-3R-YC20AS	40 bar.	15 l/min	Directo cigüeñal	Monofásico	1,5 CV	1.150,00 €	1.391,50 €
200-3R-31M	40 bar.	15 l/min	Directo cigüeñal	Monofásico	2 CV	1.385,00 €	1.675,85 €
200-3R-40M	40 bar.	30 l/min	Directo cigüeñal	Monofásico	3 CV	1.610,00 €	1.948,10 €

ACCESORIOS OPCIONALES



Ref.	V-ENROLLA-D	V-ENROLLA-C	V-SOPORTE-N	V-SOPORTE-G
Descripción	Enroll. cincado 50 m	Enroll. cincado 100 m	Sop. enroll. 50 m - 3R	Sop. enroll. 100 m - 3R
P.V.P.	70,00 €	86,00 €	66,00 €	66,00 €
P.V.P. (IVA Inc)	84,70 €	104,06 €	79,86 €	79,86 €

Carretillas de pulverización 300 litros - 2 y 3 RUEDAS

Características Técnicas

- Depósito de líquido de polietileno con marcado de volumen.
- Depósito lavamanos.
- Chasis de tubo tratado al horno con pintura epoxi.
- Filtro de llenado y de aspiración.
- Ruedas neumáticas, medida 4.00-8"
- Sistema agitación interno.



ITEAF
INCLUIDO



10 m. de manguera



Pistola

MOTORIZACIONES CARRETILLA 300 L - 2 RUEDAS

REF.	Pres. máx.	Caudal Asp.	Conexión	Motor	Potencia	PVP	PVP (IVA Inc)
300-2R-31MB	40 bar.	15 l/min	Directo cigüeñal	Mitsubishi GT-241	2,5 CV	1.370,00 €	1.657,70 €
300-2R-31H	40 bar.	15 l/min	Directo cigüeñal	Honda GXR-120	3 CV	1.680,00 €	2.032,80 €
300-2R-40HS	40 bar.	30 l/min	Directo cigüeñal	Nouki	7 CV	1.587,00 €	1.920,27 €
300-2R-40MX	40 bar.	30 l/min	Directo cigüeñal	Yamaha MX-175	5,5 CV	1.737,00 €	2.101,77 €
300-2R-40H	40 bar.	30 l/min	Directo cigüeñal	Honda GX-160	5,5 CV	1.799,00 €	2.176,79 €
300-2R-534HS	50 bar.	34 l/min	Poleas	Nouki	7 CV	1.684,00 €	2.037,64 €
300-2R-534MX	50 bar.	34 l/min	Poleas	Yamaha MX-175	5,5 CV	1.834,00 €	2.219,14 €
300-2R-534H	50 bar.	34 l/min	Poleas	Honda GX-160	5,5 CV	1.896,00 €	2.294,16 €
300-2R-415MX	50 bar.	41 l/min	Poleas	Yamaha MX-175	5,5 CV	2.134,00 €	2.582,14 €
300-2R-415H	50 bar.	41 l/min	Poleas	Honda GX-160	5,5 CV	2.196,00 €	2.657,16 €

MOTORIZACIONES CARRETILLA 300 L - 3 RUEDAS

REF.	Pres. máx.	Caudal Asp.	Conexión	Motor	Potencia	PVP	PVP (IVA Inc)
300-3R-31MB	40 bar.	15 l/min	Directo cigüeñal	Mitsubishi GT-241	2,5 CV	1.430,00 €	1.730,30 €
300-3R-31H	40 bar.	15 l/min	Directo cigüeñal	Honda GXR-120	3 CV	1.740,00 €	2.105,40 €
300-3R-40HS	40 bar.	30 l/min	Directo cigüeñal	Nouki	7 CV	1.647,00 €	1.992,87 €
300-3R-40MX	40 bar.	30 l/min	Directo cigüeñal	Yamaha MX-175	5,5 CV	1.797,00 €	2.174,37 €
300-3R-40H	40 bar.	30 l/min	Directo cigüeñal	Honda GX-160	5,5 CV	1.859,00 €	2.249,39 €
300-3R-534HS	50 bar.	34 l/min	Poleas	Nouki	7 CV	1.744,00 €	2.110,24 €
300-3R-534MX	50 bar.	34 l/min	Poleas	Yamaha MX-175	5,5 CV	1.894,00 €	2.291,74 €
300-3R-534H	50 bar.	34 l/min	Poleas	Honda GX-160	5,5 CV	1.956,00 €	2.366,76 €
300-3R-415MX	50 bar.	41 l/min	Poleas	Yamaha MX-175	5,5 CV	2.194,00 €	2.654,74 €
300-3R-415H	50 bar.	41 l/min	Poleas	Honda GX-160	5,5 CV	2.256,00 €	2.729,76 €

ACCESORIOS OPCIONALES



Ref.	V-ENROLLA-D	V-ENROLLA-C	V-SOPORTE-H	V-SOPORTE-I
Descripción	Enroll. cincado 50 m	Enroll. cincado 100 m	Sop. enroll. 50 m - 2R	Sop. enroll. 100 m - 3R
P.V.P.	70,00 €	86,00 €	66,00 €	66,00 €
P.V.P. (IVA Inc)	84,70 €	104,06 €	79,86 €	79,86 €

Carretillas de pulverización 400 litros - 2 y 3 ruedas

Características Técnicas

- Depósito de líquido de polietileno con marcado de volumen.
- Depósito lavamanos.
- Filtro de llenado y de aspiración.
- Ruedas neumáticas, medida 4.00-8"
- Brazos abatibles o plegables.
- Sistema agitación interno.



ITEAF
INCLUIDO



10 m. de manguera



Pistola

MOTORIZACIONES CARRETILLA 400 L - 2 RUEDAS

REF.	Pres. máx.	Caudal Asp.	Conexión	Motor	Potencia	PVP	PVP (IVA Inc)
400-2R-31MB	40 bar.	15 l/min	Directo cigüeñal	Mitsubishi GT-241	2,5 CV	1.450,00 €	1.754,50 €
400-2R-31H	40 bar.	15 l/min	Directo cigüeñal	Honda GXR-120	3 CV	1.760,00 €	2.129,60 €
400-2R-40HS	40 bar.	30 l/min	Directo cigüeñal	Nouki	7 CV	1.667,00 €	2.017,07 €
400-2R-40MX	40 bar.	30 l/min	Directo cigüeñal	Yamaha MX-175	5,5 CV	1.817,00 €	2.198,57 €
400-2R-534HS	50 bar.	34 l/min	Poleas	Nouki	7 CV	1.764,00 €	2.134,44 €
400-2R-534MX	50 bar.	34 l/min	Poleas	Yamaha MX-175	5,5 CV	1.914,00 €	2.315,94 €
400-2R-534H	50 bar.	34 l/min	Poleas	Honda GX-160	5,5 CV	1.976,00 €	2.390,96 €
400-2R-415HS	50 bar.	41 l/min	Poleas	Nouki	7 CV	2.064,00 €	2.497,44 €
400-2R-415MX	50 bar.	41 l/min	Poleas	Yamaha MX-175	5,5 CV	2.214,00 €	2.678,94 €
400-2R-415H	50 bar.	41 l/min	Poleas	Honda GX-160	5,5 CV	2.276,00 €	2.753,96 €

MOTORIZACIONES CARRETILLA 400 L - 3 RUEDAS

REF.	Pres. máx.	Caudal Asp.	Conexión	Motor	Potencia	PVP	PVP (IVA Inc)
400-3R-31MB	40 bar.	15 l/min	Directo cigüeñal	Mitsubishi GT-241	2,5 CV	1.510,00 €	1.827,10 €
400-3R-31H	40 bar.	15 l/min	Directo cigüeñal	Honda GXR-120	3 CV	1.820,00 €	2.202,20 €
400-3R-40HS	40 bar.	30 l/min	Directo cigüeñal	Nouki	7 CV	1.727,00 €	2.089,67 €
400-3R-40MX	40 bar.	30 l/min	Directo cigüeñal	Yamaha MX-175	5,5 CV	1.877,00 €	2.271,17 €
400-3R-40H	40 bar.	30 l/min	Directo cigüeñal	Honda GX-160	5,5 CV	1.939,00 €	2.346,19 €
400-3R-534HS	50 bar.	34 l/min	Poleas	Nouki	7 CV	1.824,00 €	2.207,04 €
400-3R-534MX	50 bar.	34 l/min	Poleas	Yamaha MX-175	5,5 CV	1.974,00 €	2.388,54 €
400-3R-534H	50 bar.	34 l/min	Poleas	Honda GX-160	5,5 CV	2.036,00 €	2.463,56 €
400-3R-415HS	50 bar.	41 l/min	Poleas	Nouki	7 CV	2.124,00 €	2.570,04 €
400-3R-415MX	50 bar.	41 l/min	Poleas	Yamaha MX-175	5,5 CV	2.274,00 €	2.751,54 €
400-3R-415H	50 bar.	41 l/min	Poleas	Honda GX-160	5,5 CV	2.336,00 €	2.826,56 €



ACCESORIOS OPCIONALES

Ref.	V-ENROLLA-D	V-ENROLLA-C	V-SOPORTE-N	V-SOPORTE-O
Descripción	Enroll. cincado 50 m	Enroll. cincado 100 m	Sop. enroll. 50 m - 2y3 ruedas	Sop. enroll. 100 m - 2R
P.V.P.	70,00 €	86,00 €	66,00 €	66,00 €
P.V.P. (IVA Inc)	84,70 €	104,06 €	79,86 €	79,86 €

Equipos de pulverización en bancada

Características Técnicas

- Depósito de líquido de polietileno con marcado de volumen.
- Depósito lavamanos.
- Chasis de tubo tratado al horno con pintura epoxy.
- Filtro de llenado y de aspiración.
- Sistema agitación interno.
- Incluye manómetro de glicerina.



10 m. de manguera



Pistola

ITEAF
INCLUIDO



BANCADAS DE 200 LITROS · medidas aprox. (l x a x h) 115x65x70 cm

REF.	Pres. máx.	Caudal Asp.	Conexión	Motor	Potencia	PVP	PVP (IVA Inc)
200-B-31MB	30 bar.	15 l/min	Directo cigüeñal	Mitsubishi GT-241	2,5 CV	1.170,00 €	1.415,70 €
200-B-31H	30 bar.	15 l/min	Directo cigüeñal	Honda GXR-120	3 CV	1.480,00 €	1.790,80 €
200-B-726MX	50 bar.	25 l/min	Directo cigüeñal	Yamaha MX-175	5,5 CV	1.407,00 €	1.702,47 €
200-B-40C	40 bar.	30 l/min	Directo cigüeñal	Nouki	7 CV	1.324,00 €	1.602,04 €
200-B-40MX	40 bar.	30 l/min	Directo cigüeñal	Yamaha MX-175	5,5 CV	1.484,00 €	1.795,64 €
200-B-40H	40 bar.	30 l/min	Directo cigüeñal	Honda GX-160	5,5 CV	1.550,00 €	1.875,50 €
200-B-534C	50 bar.	34 l/min	Poleas	Nouki	7 CV	1.453,00 €	1.758,13 €
200-B-534MX	50 bar.	34 l/min	Poleas	Yamaha MX-175	5,5 CV	1.614,00 €	1.952,94 €
200-B-534H	50 bar.	34 l/min	Poleas	Honda GX-160	5,5 CV	1.680,00 €	2.032,80 €
200-B-415MX	50 bar.	41 l/min	Poleas	Yamaha MX-175	5,5 CV	1.873,00 €	2.266,33 €
200-B-415-H	50 bar.	41 l/min	Poleas	Honda GX-160	5,5 CV	1.939,00 €	2.346,19 €

BANCADAS DE 300 LITROS · medidas aprox. (l x a x h) 137x67x70 cm

REF.	Pres. máx.	Caudal Asp.	Conexión	Motor	Potencia	PVP	PVP (IVA Inc)
300-B-31MB	30 bar.	15 l/min	Directo cigüeñal	Mitsubishi GT-241	2,5 CV	1.250,00 €	1.512,50 €
300-B-31H	30 bar.	15 l/min	Directo cigüeñal	Honda GXR-120	3 CV	1.560,00 €	1.887,60 €
300-B-726MX	50 bar.	25 l/min	Directo cigüeñal	Yamaha MX-175	5,5 CV	1.487,00 €	1.799,27 €
300-B-40C	40 bar.	30 l/min	Directo cigüeñal	Nouki	7 CV	1.404,00 €	1.698,84 €
300-B-40MX	40 bar.	30 l/min	Directo cigüeñal	Yamaha MX-175	5,5 CV	1.564,00 €	1.892,44 €
300-B-40H	40 bar.	30 l/min	Directo cigüeñal	Honda GX-160	5,5 CV	1.630,00 €	1.972,30 €
300-B-534C	50 bar.	34 l/min	Poleas	Nouki	7 CV	1.533,00 €	1.854,93 €
300-B-534MX	50 bar.	34 l/min	Poleas	Yamaha MX-175	5,5 CV	1.694,00 €	2.049,74 €
300-B-534H	50 bar.	34 l/min	Poleas	Honda GX-160	5,5 CV	1.760,00 €	2.129,60 €
300-B-415MX	50 bar.	41 l/min	Poleas	Yamaha MX-175	5,5 CV	1.953,00 €	2.363,13 €
300-B-415H	50 bar.	41 l/min	Poleas	Honda GX-160	5,5 CV	2.019,00 €	2.442,99 €

BANCADAS DE 400 LITROS · medidas aprox. (l x a x h) 154x67x80 cm

REF.	Pres. máx.	Caudal Asp.	Conexión	Motor	Potencia	PVP	PVP (IVA Inc)
400-B-31MB	30 bar.	15 l/min	Directo cigüeñal	Mitsubishi GT-241	2,5 CV	1.330,00 €	1.609,30 €
400-B-31H	30 bar.	15 l/min	Directo cigüeñal	Honda GXR-120	3 CV	1.640,00 €	1.984,40 €
400-B-726MX	50 bar.	25 l/min	Directo cigüeñal	Yamaha MX-175	5,5 CV	1.567,00 €	1.896,07 €
400-B-40C	40 bar.	30 l/min	Directo cigüeñal	Nouki	7 CV	1.484,00 €	1.795,64 €
400-B-40MX	40 bar.	30 l/min	Directo cigüeñal	Yamaha MX-175	5,5 CV	1.644,00 €	1.989,24 €
400-B-40H	40 bar.	30 l/min	Directo cigüeñal	Honda GX-160	5,5 CV	1.710,00 €	2.069,10 €
400-B-534C	50 bar.	34 l/min	Poleas	Nouki	7 CV	1.613,00 €	1.951,73 €
400-B-534MX	50 bar.	34 l/min	Poleas	Yamaha MX-175	5,5 CV	1.774,00 €	2.146,54 €
400-B-534H	50 bar.	34 l/min	Poleas	Honda GX-160	5,5 CV	1.840,00 €	2.226,40 €
400-B-415MX	50 bar.	41 l/min	Poleas	Yamaha MX-175	5,5 CV	2.033,00 €	2.459,93 €

BANCADAS DE 600 LITROS · medidas aprox. (l x a x h) 168x80x98 cm

REF.	Pres. máx.	Caudal Asp.	Conexión	Motor	Potencia	PVP	PVP (IVA Inc)
600-B-726MX	50 bar.	25 l/min	Directo cigüeñal	Yamaha MX-175	5,5 CV	1.717,00 €	2.077,57 €
600-B-40C	40 bar.	30 l/min	Directo cigüeñal	Nouki	7 CV	1.634,00 €	1.977,14 €
600-B-40MX	40 bar.	30 l/min	Directo cigüeñal	Yamaha MX-175	5,5 CV	1.794,00 €	2.170,74 €
600-B-40H	40 bar.	30 l/min	Directo cigüeñal	Honda GX-160	5,5 CV	1.860,00 €	2.250,60 €
600-B-534C	50 bar.	34 l/min	Poleas	Nouki	7 CV	1.763,00 €	2.133,23 €
600-B-534MX	50 bar.	34 l/min	Poleas	Yamaha MX-175	5,5 CV	1.924,00 €	2.328,04 €
600-B-534H	50 bar.	34 l/min	Poleas	Honda GX-160	5,5 CV	1.990,00 €	2.407,90 €
600-B-415MX	50 bar.	41 l/min	Poleas	Yamaha MX-175	5,5 CV	2.183,00 €	2.641,43 €

BANCADAS DE 800 LITROS · medidas aprox. (l x a x h) 169x109x98 cm

REF.	Pres. máx.	Caudal Asp.	Conexión	Motor	Potencia	PVP	PVP (IVA Inc)
800-B-726MX	50 bar.	25 l/min	Directo cigüeñal	Yamaha MX 175	5,5 CV	1.797,00 €	2.174,37 €
800-B-40C	40 bar.	30 l/min	Directo cigüeñal	Nouki	7 CV	1.714,00 €	2.073,94 €
800-B-40MX	40 bar.	30 l/min	Directo cigüeñal	Yamaha MX 175	5,5 CV	1.874,00 €	2.267,54 €
800-B-40H	40 bar.	30 l/min	Directo cigüeñal	Honda GX-160	5,5 CV	1.940,00 €	2.347,40 €
800-B-534C	50 bar.	34 l/min	Poleas	Nouki	7 CV	1.843,00 €	2.230,03 €
800-B-534MX	50 bar.	34 l/min	Poleas	Yamaha MX 175	5,5 CV	2.004,00 €	2.424,84 €
800-B-534H	50 bar.	34 l/min	Poleas	Honda GX-160	5,5 CV	2.070,00 €	2.504,70 €
800-B-415MX	50 bar.	41 l/min	Poleas	Yamaha MX-175	5,5 CV	2.263,00 €	2.738,23 €

ACCESORIOS OPCIONALES



REF.	Descripción	PVP	PVP (IVA Inc)
V-SOPORTE-AL	Soporte enrollador bancada 300 Lts.	88,00 €	106,48 €
V-SOPORTE-AI	Soporte enrollador bancada 400 Lts.	88,00 €	106,48 €
V-SOPORTE-AE	Soporte enrollador bancada 600 Lts.	88,00 €	106,48 €
V-SOPORTE-AD	Soporte enrollador bancada 800 Lts.	88,00 €	106,48 €
V-ENROLLA-DC	Enrollador de manguera 50 m	85,00 €	102,85 €
V-ENROLLA-CC	Enrollador de manguera 100 m	99,00 €	119,79 €

Bancadas para desatascos

Características Técnicas

Potentes equipos concebidos para la limpieza de tuberías y alcantarillado.

- Depósito Polietileno de 400 y 600 lts.
- Depósito Lavamanos
- Chasis reforzado con pintura Epoxi.
- Doble filtro Aspiración: Interior y Exterior.
- Mando Regulador de Presión
- Manómetro indicador de Presión



REF.	Depósito	Bomba	Presión	Caudal	Motor	PVP	PVP (IVA Inc)
400-B-415300	400 l.	MS-415	60 bar	50 l/min	Yamaha 10 CV	2.500,00 €	3.025,00 €
400-B-415-H390	400 l.	MS-415	60 bar	50 l/min	Honda 13 CV	2.780,00 €	3.363,80 €
400-B-HPW250	400 l.	PW-250	250 bar	22 l/min	Honda 13 CV	3.460,00 €	4.186,60 €
400-B-YPW250	400 l.	PW-250	250 bar	22 l/min	Yamaha 14 CV	3.054,00 €	3.695,34 €
Diferencia 400 a 600 lts de capacidad						150,00 €	181,50 €
Diferencia arrastrado 400 lts						900,00 €	1.089,00 €
Diferencia arrastrado 600 lts						1.050,00 €	1.270,50 €

ACCESORIOS OPCIONALES

REF.	Descripción	PVP	PVP (IVA Inc)
V-ENROLLA-DC	Enrollador de manguera 50 m con soporte 60 Bar	85,00 €	102,85 €
V-ENROLLA-CC	Enrollador de manguera 100 m con soporte 60 Bar	99,00 €	119,79 €
V-ENROLLA-H	Enrollador de manguera 30 m alta presión con soporte giratorio	250,00 €	302,50 €
V-SOPORTE-AI	Soporte enrollador bancada 400 l	88,00 €	106,48 €
V-SOPORTE-AE	Soporte enrollador bancada 600 l	88,00 €	106,48 €
14-001	Boquilla 150 Bar, 12 L/Min 1+3 salidas Tub. 10 mm	34,00 €	41,14 €
14-002	Boquilla 200 Bar, 19 L/Min 1+8 salidas Tub. 15 mm	51,00 €	61,71 €
ZDRAIREG	Boquilla 200 Bar 60 L/Min 1+3 salidas Tub. 30 mm	200,00 €	242,00 €

Bancadas contra incendios

Características Técnicas

- Chasis de tubo rectangular pintado con pintura epoxi.
- Depósito de polietileno con capacidades desde 300 hasta 1.000 lts, con marcado de volumen.
- Bombas de pistones y de doble turbina, con conexión al motor directa o por poleas.
- Motores japoneses Honda para un fácil arranque y bajo mantenimiento.



MODELO	400-B-2HP15A	400-B-HP30A	400-B-SHP50
Depósito líquido	400 L	400 L	400 L
Motor	Honda GX-160	Honda GX-390	Honda GX-390
Potencia	5,5 CV	13 CV	13 CV
Tipo de bomba	Doble turbina	Doble turbina	Doble turbina
Presión bomba	7,5 bar	8 bar	10 bar
Caudal máximo	200 l/min	670 l/min	500 l/min
Salidas	40 y 25 mm	40 y 30 mm	50 mm
Medida L x A x H	154 x 67 x 80 cm	154 x 67 x 80 cm	154 x 67 x 80 cm
P.V.P.	1.980,00 €	3.920,00 €	3.680,00 €
P.V.P. (IVA Incluido)	2.395,80 €	4.743,20€	4.452,80 €
		PVP	PVP (IVA Inc)
Diferencia cuba 400 lts a 600 lts		150,00 €	181,50 €



Ref. V-ENROLLA-I
Enrollador manguera plana 30 m.
PVP: 350,00 €
PVP (IVA incluido): 423,50 €



Ref. SISTEMA AUTOCARGA
Sistema de autocebado para llenar la cuba.
Incluye manguera 6 m.
PVP: 240,00 €
PVP (IVA incluido): 290,40 €



Ref. 12-024
Manguera plana 15 bar.
Normativa 23091/2B
PVP: 6,00 € / Metro
PVP (IVA incluido): 7,26 €



Ref. 12-026
Lanza regulable
PVP: 24,00 €
PVP (IVA incluido): 29,04 €

La manguera y la lanza regulable no incluye los racores barcelona.

Equipos de pulverización arrastrados

SERIE TURISMO

AR-401 y AR-601

Características Técnicas

- Homologado para circulación en carretera.
- Capacidad del depósito: 400 y 600 litros.
- Ejes de 500 y 750 Kg.
- Ruedas turismo R13-155.



Depósito lavamanos.



Filtro de aspiración exterior.



Arcos para mangueras.



Rueda jockey para un fácil transporte manual.

MOTORIZACIONES ARRASTRADO AR-401 Y AR-601

REF.	Pres. máx.	Caudal Asp.	Conexión	Motor	Potencia	PVP	PVP (IVA Inc)
AR-401-40HS	40 bar.	30 l/min	Directo cigüeñal	Nouki	7 CV	2.398,00 €	2.901,58 €
AR-401-40MX	40 bar.	30 l/min	Directo cigüeñal	Yamaha MX-175	5,5 CV	2.544,00 €	3.078,24 €
AR-401-40H	40 bar.	30 l/min	Directo cigüeñal	Honda GX-160	5,5 CV	2.610,00 €	3.158,10 €
AR-401-534MX	50 bar.	34 l/min	Poleas	Yamaha MX-175	5,5 CV	2.674,00 €	3.235,54 €
AR-401-534H	50 bar.	34 l/min	Poleas	Honda GX-160	5,5 CV	2.740,00 €	3.315,40 €
AR-401-415MX	50 bar.	41 l/min	Poleas	Yamaha MX-175	5,5 CV	2.933,00 €	3.548,93 €
AR-401-415H	50 bar.	41 l/min	Poleas	Honda GX-160	5,5 CV	2.995,00 €	3.623,95 €
Diferencia capacidad de 400 a 600 Lts, modelo AR-601						150,00 €	181,50 €
Diferencia freno inercia AR-402 y AR-602						350,00 €	423,50 €

ACCESORIOS OPCIONALES



REF.	Descripción	PVP	PVP (IVA Inc)
V-ENROLLA-DC	Enrollador completo de 50 m.	85,00 €	102,85 €
V-ENROLLA-CC	Enrollador completo de 100 m.	99,00 €	119,79 €
V-HIDROCAR-B	Hidrocargador ecológico	18,00 €	21,78 €

Equipos de pulverización arrastrados

SERIE TODO-TERRENO

AR-801

Características Técnicas

- Homologado para circulación en carretera.
- Capacidad del depósito: 800 litros.
- Eje 1.150 Kg.
- Medidas ruedas 255 R16



2 mangueras de 10 m. y 2 pistolas.



Hidrocargador ecológico con 5 m. de manguera.



Caja de herramientas.



Depósito lavamanos. Depósito lavacircuitos.



Filtro de aspiración exterior con válvula de cierre.



Arcos para mangueras.



Rueda jockey para un fácil transporte manual.

MOTORIZACIONES ARRASTRADO AR-801

REF.	Pres. máx.	Caudal Asp.	Conexión	Motor	Potencia	PVP	PVP (IVA Inc)
AR-801-C41-GP	45 bar.	41 l/min	Poleas	Honda GP-200	6,5 CV	3.250,00 €	3.932,50 €
AR-801-726-MX	50 bar.	25 l/min	Directo cigüeñal	Yamaha MX-175	5,5 CV	3.018,00 €	3.651,78 €
AR-801-40HS	40 bar.	30 l/min	Directo cigüeñal	Nouki	7 CV	2.868,00 €	3.470,28 €
AR-801-40-H	40 bar.	30 l/min	Directo cigüeñal	Honda GX-160	5,5 CV	3.080,00 €	3.726,80 €
AR-801-534-HS	50 bar.	34 l/min	Poleas	Nouki	7 CV	2.998,00 €	3.627,58 €
AR-801-534-H	50 bar.	34 l/min	Poleas	Honda GX-160	5,5 CV	3.210,00 €	3.884,10 €
AR-801-415-H	50 bar.	41 l/min	Poleas	Honda GX-160	5,5 CV	3.465,00 €	4.192,65 €
AR-801-528-MX	50 bar.	42 l/min	Poleas	Yamaha MX-175	5,5 CV	3.236,00 €	3.915,56 €
AR-801-528H	50 bar.	42 l/min	Poleas	Honda GX-160	5,5 CV	3.298,00 €	3.990,58 €
Diferencia freno inercia AR-802						350,00 €	423,50 €

ACCESORIOS OPCIONALES



REF.	Descripción	PVP	PVP (IVA Inc)
V-SOPORTE-M	Soporte enrolladores	144,00 €	174,24 €
V-ENROLLA-DC	Enrollador completo de 50 m.	85,00 €	102,85 €
V-ENROLLA-CC	Enrollador completo de 100 m.	99,00 €	119,79 €
V-COLUMNA-BT	Columna de 4 boquillas turbo	200,00 €	242,00 €

Equipos de pulverización para quads

MODELO	VCP-115
Depósito líquido	100 Lts
Bomba	Membranas 12 V
Presión Máxima	4 Bares
Caudal Máximo	15 l/min
Peso en vacío	10,5 Kg
Dimensiones	910 x 410 mm
P.V.P.	300,00 €
P.V.P.	363,00 €



ACCESORIOS OPCIONALES



Ref. VCP-115-01
Mando a distancia 12 V
Alcance Max.50 mts
PVP: 50,00 €
PVP (IVA incluido): 60,50 €



Filtro aspiración



Cableado con interruptor

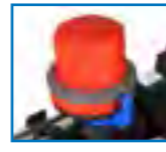

Regulador Presión



Filtro Llenado

MOTORIZACIONES GASOLINA

REF.	Pres. máx.	Caudal Asp.	Conexión	Motor	Potencia	PVP	PVP (IVA Inc)
75-NK251	30 bar.	10 l/min	Reductora	Nouki 4T	1,8 CV	470,00 €	568,70 €
75-LS908H	30 bar.	10 l/min	Reductora	Honda GX-25	1,1 CV	731,00 €	884,51 €
75-YC235H	40 bar.	13 l/min	Reductora	Honda GX-35	1,8 CV	788,00 €	953,48 €



Equipo arrastrado para quad y tractor cortacésped



Características Generales

- Capacidad depósito líquido: 100 y 200 l.
- Med. rueda: 18 x 5,50 - 8, Tipo Turf
- Enganche tipo bola.

MOTORIZACIONES

REF.	Pres. máx.	Caudal Asp.	Conexión	Motor	Potencia	PVP	PVP (IVA Inc)
100-Q-E	/	12 l/min	/	Eléctrico	12 V	1.214,00 €	1.468,94 €
100-Q-LS908H	30 bar	10 l/min	Reductora	Honda GX-25	1,1 CV	1.446,00 €	1.749,66 €
100-Q-YC235H	40 bar	13 l/min	Reductora	Honda GX-35	1,8 CV	1.503,00 €	1.818,63 €
100-Q-MSD31MB	40 bar	15 l/min	Directo cigüeñal	Mitsubishi GT-241	2,5 CV	1.469,00 €	1.777,49 €
100-Q-MSD40H	40 bar	30 l/min	Directo cigüeñal	Honda GX-160	5,5 CV	1.849,00 €	2.237,29 €
200-Q-YC235H	40 bar	13 l/min	Reductora	Honda GX-35	1,8 CV	1.683,00 €	2.036,43 €
200-Q-MSD31MB	40 bar	15 l/min	Directo cigüeñal	Mitsubishi GT-241	2,5 CV	1.649,00 €	1.995,29 €

ACCESORIOS OPCIONALES

REF.	V-BARRA-Q1	V-BARRA-Q4
Descripción	Barra herbicida 3 m doble	Barra herbicida 2,50 m simple. Antigolpe
Ancho trabajo	3.100 mm	2.570 mm
P.V.P.	618,00 €	371,00 €
P.V.P. (IVA Incl)	747,78 €	448,91 €

V-BARRA-Q1



V-BARRA-Q4

Atomizador manual

El Primer atomizador manual adaptable a cualquier equipo de pulverización. Permite reducir el consumo de fitosanitarios de un 30-40 % respecto a una pistola convencional.

Aplicación más uniforme, ya que gracias al efecto del aire, las diminutas gotas se reparten uniformemente por los cultivos y penetran con más facilidad.



Comparativa cobertura entre una Pistola standard y sistema con aire:

	Pistola Pulverización Standard	Sistema con aire
Tratamiento horizontal		
Tratamiento vertical		

MODELO	NK-120	NK-150
Motor	Nouki (4 tiempos)	Kawasaki TJ-45 (2 tiempos)
Potencia	35 cc (0.9 kW) / 7.500 RPM	45.4 cc (2.2 kW) / 7.500 RPM
Arranque	Manual	Manual
Dep. Combustible	0.65 Lts	0.9 Lts
Régimen ventilador	6.000-6.500 rpm	6.000-6.500 rpm
Velocidad aire	20 m/s (72 Km/h)	20 m/s (72 Km/h)
Nº boquillas	6	6
Descarga caudal-líquido	1.2 – 6 l/min.	1.2 – 6 l/min.
Alcance máx. horizontal	15 mts.	17 mts.
Alcance máx. vertical	11 mts.	13 mts.
Diámetro gotas líquido	0.5 mm	0.5 mm
Presión trabajo necesaria	6 Bares	6 Bares
Peso	8 Kg	8.5 Kg
P.V.P.	520,00 €	800,00 €
P.V.P. (IVA Incluido)	629,00 €	968,00 €

Equipos suspendidos 200 Lts.

Características Técnicas

Equipo especialmente diseñado para pequeños tractores de más de 18 HP.

- Estructura chasis reforzada y muy ligera, galvanizado.
- Depósito central en polietileno.
- Depósito lavamanos norma 2009/217CE
- Sistema agitador interno
- Indicador nivel exterior
- Filtro exterior y de llenado.
- Mando regulador.

Accesorios incluidos:

- 10 mts de manguera
- 1 Pistola
- Bomba pistones inox (M2402528).
- Bomba membranas (M2402040).

ACCESORIOS OPCIONALES



Ref. V-CARDANSUS
Cardan 800 mm

PVP: 78,00 €
PVP (IVA incluido): 94,38 €



REF.	Depósito	Bomba	Presión	Caudal	Peso	Dimen. (cm)	PVP	PVP (IVA Inc)
M2402040	200 Lts	AR-403	40 Bar	40 l/min	72 kg	75x80x120	1.400,00 €	1.694,00 €
M2402528	200 Lts	SB-528	50 Bar	42 l/min	72 kg	75x80x120	1.560,00 €	1.887,60 €

Atomizador suspendidos 100, 200 y 300 Lts.

Características Técnicas

Equipo especialmente diseñado para pequeños tractores de más de 14-50 HP.

Ataque al tercer punto tipo "0" o menor.

- Estructura chasis reforzada y muy ligera, galvanizado.
- Depósito central en polietileno.
- Depósito lavamanos y lavacircuito. Norma 2009/217CE
- Turbina galvanizada con caja de transmisión en aceite, dispositivo accionamiento mediante leva.
- Sistema agitador interno
- Indicador nivel exterior
- Filtro exterior y de llenado.
- Mando de 2 vías con manómetro y regulador.

Accesorios incluidos:

- 10 portaboquillas 1 mm antigota.

ACCESORIOS OPCIONALES



Ref. DEF
Deflector superior

PVP: 150,00 €
PVP (IVA incluido): 181,50 €



Ref. V-CARDANSUS
Cardan 800 mm

PVP: 78,00 €
PVP (IVA incluido): 94,38 €



REF.	Depósito	Bomba	Turbina	Presión	Caudal	Peso	PVP	PVP (IVA Inc)
M2301009	120 Lts	AR-503	500 mm	40 Bar	55 l/min	90 kg	2.945,00 €	3.563,45 €
M2302009	200 Lts	AR-503	500 mm	40 Bar	55 l/min	120 kg	3.145,00 €	3.805,45 €
M2303009	300 Lts	AR-503	620 mm	40 Bar	55 l/min	140 kg	3.560,00 €	4.307,60 €

Equipos suspendidos membrana y pistón 400 y 600 L Serie PRO

Características Técnicas

Equipos suspendidos Tractor con bombas de membranas, para tractores superiores a 20 HP.

- Depósito polietileno alta densidad.
- Depósito lavamanos y lavacircuitos.
- Chasis reforzado con pintura Epoxi.
- Sistema de agitador interior para una mezcla del producto más homogénea.
- Doble filtro aspiración : interior y exterior.
- Mando volumétrico de 3 vías con manómetro y regulador de presión.

Accesorios incluidos:

- Transmisión Cardan.
- Hidrocargador ecológico con manguera.
- Ruedas para transporte.

Dimensiones:

400 L (lxaxh): 140x73x115 cm
600 L (lxaxh): 140x73x130 cm

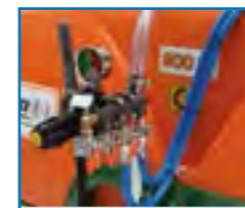

Mando volumétrico con manómetro



Depósito Lavamanos



Depósito lavacircuitos



Sistema lavacisterna

Equipos con bomba de membrana

REF.	Depósito	Bomba	Presión	Caudal	Peso	PVP	PVP (IVA Inc)
AG-450-41	400 L	C-41	50 bar	41 l/min	130 Kg	1.400,00 €	1.694,00 €
AG-450-71	400 L	C-71	50 bar	71 l/min	150 Kg	1.500,00 €	1.815,00 €
AG-650-41	600 L	C-41	50 bar	41 l/min	165 Kg	1.500,00 €	1.815,00 €
AG-650-71	600 L	C-71	50 bar	71 l/min	165 Kg	1.600,00 €	1.936,00 €
AG-650-96	600 L	C-96	50 bar	96 l/min	175 Kg	1.700,00 €	2.057,00 €

Equipos con bomba de pistón

REF.	Depósito	Bomba	Presión	Caudal	Peso	PVP	PVP (IVA Inc)
AG-450-528	400 l.	SB-528	50 bar	42 l/min.	135 Kg	1.634,00 €	1.977,14 €
AG-450-547	400 l.	LS-547	50 bar	73 l/min.	140 Kg	1.698,00 €	2.054,58 €
AG-450-62	400 l.	UDOR 62	50 bar	67 l/min.	140 Kg	1.836,00 €	2.221,56 €
AG-650-528	600 l.	SB-528	50 bar	42 l/min.	140 Kg	1.814,00 €	2.194,94 €
AG-650-547	600 l.	LS-547	50 bar	73 l/min.	145 Kg	1.878,00 €	2.272,38 €
AG-650-62	600 l.	UDOR 62	50 bar	67 l/min.	155 Kg	2.016,00 €	2.439,36 €

Equipos suspendidos membrana y pistón 800 y 1000 L Serie PRO

Características Técnicas

Equipos suspendidos Tractor con bombas de membranas, para tractores superiores a 40 HP.

- Depósito polietileno alta densidad.
- Depósito lavamanos y lavacircuitos.
- Chasis reforzado con pintura Epoxi.
- Sistema de agitador interior para una mezcla del producto más homogénea.
- Doble filtro aspiración : interior y exterior.
- Mando volumétrico de 3 vías con manómetro y regulador de presión.

Accesorios incluidos:

- Transmisión Cardan.
- Hidrocargador ecológico con manguera.
- Ruedas para transporte.

Dimensiones:

800 L (lxaxh): 175x73x130 cm

1.000 L (lxaxh): 175x73x150 cm

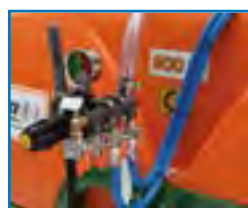

Mando volumétrico con manómetro



Depósito Lavamanos



Depósito lavacircuitos



Sistema lavacisterna

Equipos con bomba de membrana

REF.	Depósito	Bomba	Presión	Caudal	Peso	PVP	PVP (IVA Inc)
AG-850-41	800 L	C-41	50 bar	41 l/min	165 Kg	1.800,00 €	2.178,00 €
AG-850-71	800 L	C-71	50 bar	71 l/min	170 Kg	1.860,00 €	2.250,00 €
AG-850-96	800 L	C-96	50 bar	96 l/min	175 Kg	1.950,00 €	2.359,50 €
AG-850-AR80BPC	800 L	AR-80BP	20 bar	76 l/min	190 Kg	2.077,00 €	2.513,17 €
AG-850-AR140BPC	800 L	AR-140BP	20 bar	133 l/min	200 Kg	2.600,00 €	3.146,00 €
AG-1050-41	1.000 L	C-41	50 bar	41 l/min	180 Kg	2.100,00 €	2.541,00 €
AG-1050-71	1.000 L	C-71	50 bar	71 l/min	180 Kg	2.200,00 €	2.662,00 €
AG-1050-96	1.000 L	C-96	50 bar	96 l/min	185 Kg	2.282,00 €	2.761,22 €
AG-1050-AR80BPC	1.000 L	AR-80BP	20 bar	76 l/min	200 Kg	2.417,00 €	2.924,57 €
AG-1050-AR140BP	1.000 L	AR-140BP	20 bar	133 l/min	210 Kg	2.940,00 €	3.557,40 €

Equipos con bomba de pistón

REF.	Depósito	Bomba	Presión	Caudal	Peso	PVP	PVP (IVA Inc)
AG-850-528	800 l.	SB-528	50 bar	42 l/min.	155 Kg	1.914,00 €	2.315,94 €
AG-850-62	800 l.	UDOR 62	50 bar	67 l/min.	180 Kg	2.116,00 €	2.560,36 €
AG-850-547	800 l.	LS-547	50 bar	73 l/min.	160 Kg	1.978,00 €	2.393,38 €
AG-850-557	800 l.	LS-557	50 bar	133 l/min.	180 Kg	2.196,00 €	2.657,16 €
AG-1050-528	1000 l.	SB-528	50 bar	42 l/min.	170 Kg	2.254,00 €	2.727,34 €
AG-1050-62	1000 l.	Udor 62	50 bar	67 l/min.	200 Kg	2.456,00 €	2.971,76 €
AG-1050-547	1000 l.	LS-547	50 bar	73 l/min.	180 Kg	2.318,00 €	2.804,78 €
AG-1050-557	1000 l.	LS-557	50 bar	133 l/min.	200 Kg	2.536,00 €	3.068,56 €

Accesorios equipos suspendidos

ENROLLADORES DE MANGUERA



REF.	Descripción	PVP	PVP (IVA Inc)
AG-004	Enrollador manguera 100 mts con soporte	100,00 €	121,00 €
AG-005	Enrollador manguera 150 mts con soporte	115,00 €	139,15 €

BARRAS HERBICIDA MANUALES



REF.	Descripción	PVP	PVP (IVA Inc)
AGB-001	Barras de 10 mts con jet plástico antigota. Ancho plegadas 2,15 mts	480,00 €	580,80 €
AGB-002	Barras de 12 mts con jet plástico antigota. Ancho plegadas 2,80 mts	560,00 €	677,60 €
AGB-004	Barras de 15 mts con jet plástico antigota. Ancho plegadas 2,80 mts	1.280,00 €	1.548,80 €

BARRA HERBICIDA CON BOQUILLAS HYPRO-TELESCÓPICA

Barra diseñada especialmente para la aplicación de herbicidas.

Características Técnicas

- Regulador de presión.
- Válvula anti-goteo con cierre.
- Boquillas Hypro en las puntas. 2 uds. color azul.
- Cierre independiente en cada boquilla.
- Filtro latón.
- Manómetro glicerina.
- Ancho de trabajo 8-10 m.
- Longitud cerrada 2.500 mm.
- Longitud abierta 3.400 mm.



REF.	PVP	PVP (IVA Inc)
V-BARRA-CT	480,00 €	580,80 €

Barra herbicida Hypro telescópica antigota boquilla azul



AG-008

BOQUILLAS DE LARGO ALCANCE

BOQUILLA HYPRO		Forma y longitud de chorro																
APLICACIONES EN COBERTURA TOTAL		TASA DE APLICACIÓN (L/HA) KILOMETROS POR HORA																
MODELO AT	Vel. (km/h)	4	5	6	7	8	10	12	14	16	18	20	22	24	26	28	30	
PUL3440	2	3,2	124	98	83	71	62	50	41	35	31	28	25	22	20	18	16	14
	3	3,9	152	121	101	87	76	61	51	43	38	34	30	27	24	22	20	18
	4	4,6	175	140	117	100	88	70	58	50	44	39	35	31	28	25	22	20
PUL3481	2	6,4	201	161	134	115	101	81	67	58	50	45	40	36	32	29	26	23
	3	7,9	247	197	165	141	123	98	82	71	62	55	48	42	37	33	29	26
	4	9,1	285	228	190	163	142	114	95	81	71	63	55	48	42	37	33	29
PUL3482	2	7,7	237	189	158	135	118	95	79	68	59	53	46	40	35	31	27	24
	3	9,5	290	232	193	166	145	116	97	83	73	64	56	49	43	38	34	30
	4	10,9	335	268	233	191	167	134	112	96	84	74	65	57	50	44	39	35

DEPÓSITO MEZCLADOR DE PRODUCTOS

REF.	Descripción	PVP	PVP (IVA Inc)
AG-008	Mezclador de productos AG	415,00 €	502,15 €

Equipo suspendido Barras LIBRO

Características Técnicas

- Depósito Polietileno de alta densidad con capacidad de 1.000 Lts.
- Depósito lavamanos.
- Depósito lavacircuitos.
- Depósito Mezclador de Productos de serie.
- Chasis reforzado con pintura Epoxi, incluye escalera de acceso al tanque central y arcos superiores de refuerzo.
- Sistema de agitador interno para una mezcla del producto más homogénea.
- Triple filtrado: Llenado, aspiración y salidas.
- Mando Volumétrico de 5 vías con manómetro.
- Bomba de Membrana de 96
- Indicador de nivel exterior.
- Barras hidráulicas solo elevación en 15 divididas en 5 tramos total.
- Elevación hidráulica central.
- Sistema de suspensión lateral para evitar daños en las barras.
- Boquillas antigota plástico. (Sistema Trijet opcional).

Accesorios incluidos:

- Transmisión Cardan.
- Hidrocargador ecológico con manguera 5 mts.

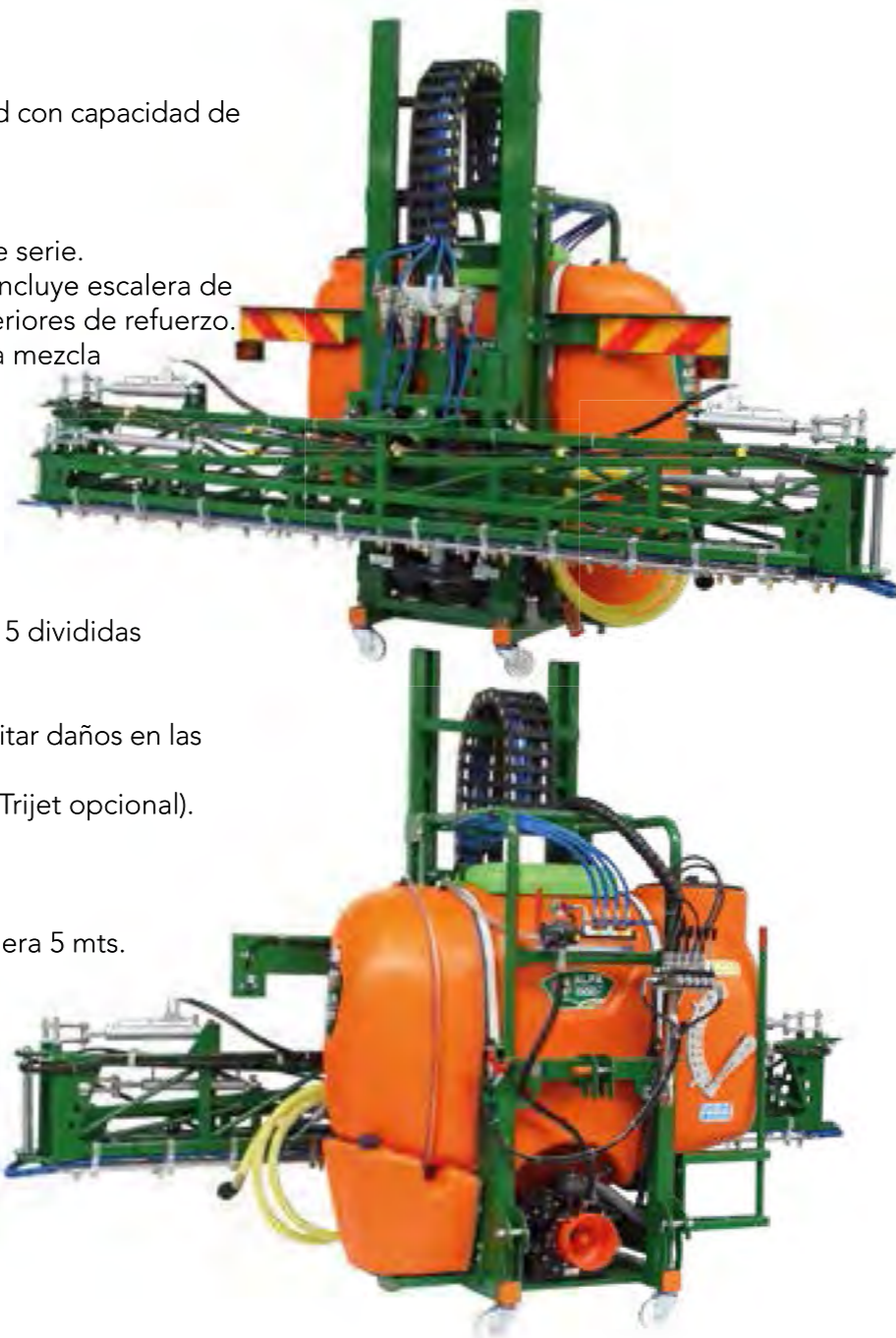

Indicador de nivel exterior
Escalera de acceso al tanque principal.

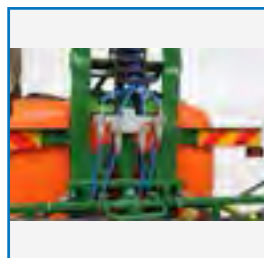

Filtros de salida de alta presión autolimpiantes.



Filtro exterior con válvula de seguridad.

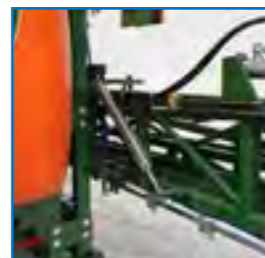

Suspensión lateral en barras.



Mando volumétrico con manómetro.

REF.	Depósito	Bomba	Presión	Caudal	Barras	PVP	PVP (IVA Inc)
AGP-1050-96-15	1.000 l.	C-96	50 bar	96 l/min.	15 mts	5.250,00 €	6.352,50 €
						Diferencia Boquillas Trijet barra 15 mts	140,00 € 169,40 €
						Diferencia Mando eléctrico 5 vías	1.210,00 € 1.464,10 €
						Diferencia suspensión central	300,00 € 462,00 €

Suspendidos Delta - Barras X hidráulicas

Características Técnicas

- Depósito polietileno.
- Depósito lavamanos y lavacircuitos.
- Bomba de membranas 121 l. / Min. - 20 bar.

Accesorios de serie:

- Cardan
- Hidrocargador ecológico
- Ruedas de transporte
- Filtros salida latón autolimpiantes
- Escalera de acceso



Mando compensante con manómetro de serie



ACCESORIOS OPCIONALES

REF.	Descripción	PVP	PVP (IVA Inc)
AG-008	Mezclador de productos AG	415,00 €	502,15 €
	Mando eléctrico con panel de control		

MODELO	DELTA-400-XTP-12	DELTA-600-XTP-12	DELTA-800-XTP-15	DELTA-1000-XTP-15
Depósito líquido	400 Lts	600 Lts	800 Lts	1.000 Lts
Bomba	D-121 Membranas	D-121 Membranas	D-121 Membranas	D-121 Membranas
Presión Máxima	20 Bar	20 Bar	20 Bar	20 Bar
Caudal Máximo	121 l/min	121 l/min	121 l/min	121 l/min
Mando regulador	3 vías volumétrico	3 vías volumétrico	5 vías volumétrico	5 vías volumétrico
Ancho barras	12 mts	12 mts	15 mts	15 mts
Distancia entre boquillas	50 cm	50 cm	50 cm	50 cm
Elevación central	Hidráulica	Hidráulica	Hidráulica	Hidráulica
Apertura lateral	Hidráulica	Hidráulica	Hidráulica	Hidráulica
Dimensiones	135x103x250 cm	135x103x250 cm	148x103x250 cm	148x103x250 cm
Peso	374 Kg	394 Kg	414 Kg	426 Kg
P.V.P.	6.272,00 €	6.400,00 €	6.630,00 €	6.800,00 €
P.V.P.	7.589,12 €	7.744,00 €	8.022,30 €	8.228,00 €

Atomizador Suspendido Membrana



Características Técnicas

Atomizador suspendido Tractor con bomba de membrana, para tractores superiores a 50 HP.

- Depósito polietileno.
- Depósito lavamanos y lavacircuitos.
- Chasis reforzado con pintura Epoxi.
- Escalera de acceso al tanque principal.
- Sistema agitador interior para una mezcla del producto más homogénea.
- Doble filtro aspiración: interior y exterior.
- Mando volumétrico 3 vías con manómetro
- Caja transmisión 2 velocidades.
- Turbina 86 cm y 92 en modelo AG-1050-96-TP de Doble aspas.
- Caudal Aire 54.000 m³/h.
- Cobertura trabajo 8 mts.

Accesorios incluidos:

- Transmisión Cardan.
- Hidrocargador ecológico con manguera.



ACCESORIOS OPCIONALES



Ref. 21-799
KIT Sónar



Ref. AG-029
Faldón para hojas trasero

PVP: 80,00 €
PVP (IVA incluido): 96,80€

REF.	Depósito	Bomba	Presión	Caudal	Peso	Boquillas dobles	PVP	PVP (IVA Inc)
AG-650-96-T	600 L	C-96	50 bar	96 l/min	265 Kg	10 uds.	4.800,00 €	5.808,00 €
AG-850-96-T	800 L	C-96	50 bar	96 l/min	285 Kg	10 uds.	4.900,00 €	5.929,00 €
AG-1050-96-T	1.000 L	C-96	50 bar	96 l/min	320 Kg	10 uds.	5.250,00 €	6.352,50 €
AG-1050-96-TP	1.000 L	C-96	50 bar	96 l/min	340 Kg	12 uds.	5.550,00 €	6.715,50 €



Bomba 50 Bar de 96 l/min y de 145 l/min.



Turbina Doble 86 cm y 92 en modelo AG-1050-96-TP



Deflectores Superiores.



Mando Presión BYMATIC.



Caja transmisión 2 velocidades.



10 Portaboquillas Doble Antigota-Cerámicos y en el modelo AG-1050-96-TP 12 unidades.

Atomizador suspendido - Especial viña y olivo.

Características Técnicas

- Depósito polietileno.
- Depósito lavamanos y lavacircuitos.
- Bomba 50 bar.
- Mando regulador 2 vías.

Accesorios de serie:

- Cardan
- Hidrocargador ecológico
- Ruedas de transporte
- Filtro salida latón autolimpiantes.
- Escalera de acceso
- Sistema lavacisternas.



Boquillas Doble Antigota



Caja 2 velocidades



Filtro aspiración 180 lts



Escalera de acceso



ACCESORIOS OPCIONALES



Ref. 21-799
KIT Sónar



Ref. AG-029
Faldón para hojas trasero

PVP: 80,00 €
PVP (IVA incluido): 96,80€

MODELO	AG-650-96-TV	AG-850-96-TV	AG-1050-96-TV
Depósito líquido	600 l.	800 l.	1000 l.
Bomba	C-96	C-96	C-96
Presión Max.	50 Bar	50 Bar	50 Bar
Caudal Máximo	96 l/min	96 l/min	96 l/min
Diámetro turbina	86 cm	86 cm	86 cm
Caudal aire	54.000 m ³ /h	54.000 m ³ /h	54.000 m ³ /h
Nº Portaboquillas	7+7 Antigota doble	7+7 Antigota doble	7+7 Antigota doble
Ancho Pulverización	8-10 m	8-10 m	8-10 m
Peso en vacío	350 Kg	355 Kg	370 Kg
Potencia Mínima Requerida	50 HP	60 HP	70 HP
P.V.P.	4.900,00 €	5.000,00 €	5.350,00 €
P.V.P. (IVA Incluido)	5.929,00 €	6.050,00 €	6.473,50 €

Atomizador arrastrado tractor



ACCESORIOS DE SERIE :

- Filtro aspiración 180 lts
- Filtro salida autolimpiante
- Agitador Hidráulico
- Hidrocargador ecológico
- Transmisión Cardan
- Rueda Jockey
- Luces de circulación

ACCESORIOS OPCIONALES:

- Bateador polvos
- Lanza Giratoria Tripuntal
- Mando eléctrico 2 vías
- Mando con regulación 2 vías
- Kit Sonar
- Mezclador de productos exterior
- Bomba pulverización de pistones



MODELO	FICUS-1600	FICUS-2000
Depósito líquido	1.600 l	2.000 l
Bomba	C-145 4 membranas	C-145 4 membranas
Presión Max.	50 Bar	50 Bar
Caudal Máximo	145 l/min	145 l/min
Diámetro turbina	92 cm con deflector superior	92 cm con deflector superior
Caudal aire	66.000 m³/h	66.000 m³/h
Nº Portaboquillas	9+9 Antigota doble	9+9 Antigota doble
Ancho Pulverización	8-10 m	8-10 m
Peso en vacío	580 Kg	935 Kg
Potencia Mínima Requerida	70 HP	90 HP
P.V.P.	consultar	consultar

Espolvoreador suspendido

Indicado para Viña, frutales, hortalizas y cítricos.

- Chasis monocasco autoportante en acero.
- Tolva de 100 de polietileno reticulado de alta densidad con vibrador anti-apelmazamiento compacto.
- Diseño robusto, ligero y compacto con 3 puntos de enganche con bulón.
- Dosificación manual de 8 posiciones.
- Envoltorio grupo aire de acero integrado en el chasis con 2 salidas de aire. Doble turbina de 325 mm.

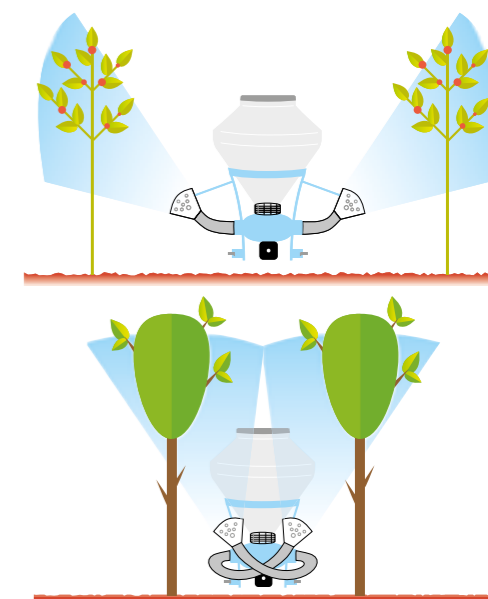

MODELO	DTE-1002
Depósito líquido	100 l
Tipo turbina	Doble
Diámetro turbina	325 mm
Dosificación	8 posiciones
Sistema antiapelmazamiento	Incluido
Anclaje	3er punto
Peso en vacío	52 Kg
Potencia tractor mínima	20 HP
P.V.P.	1.880,00 €
P.V.P. (IVA Incluido)	2274,80 €

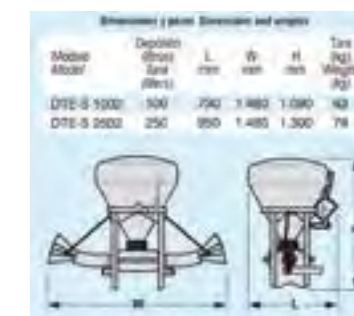

Espolvoreador suspendido barras

Características Técnicas

- Chasis de acero curvado.
- Depósito de chapa de 2 mm.
- Capacidad depósito 400 y 700 Kg.
- Envolvente turbina de chapa de 2m/m.
- Turbina de 500 m/m 10 palas helicoidales.
- Multiplicador de fundición con engranajes en baño de aceite rel.1/7.
- Regulador de polvo.
- Barras hidráulicas de 14 m.
- Sistema anti-apelmazamiento.
- Tubo PVC de 110 mm.



REF.	Depósito	Barras hidráulicas	PVP	PVP (IVA Inc)
DTE-40014	400 Kg.	14 metros	6.000,00 €	7.260,00 €
-70014	700 Kg.	14 metros	6.680,00 €	8.082,80 €
OPCIONAL	Elevador hidráulico de 100 cm.		800,00 €	968,00 €
OPCIONAL	Joystick 2 pulsadores		740,00 €	895,40 €
OPCIONAL	Cierre individual salida		1000,00 €	1.210,00 €



Inyectores manuales

MODELO	PS-04-CP
Descripción	Inyector manual 100 cm con rosca 1/2
Diámetro	12-20 mm
P.V.P.	22,00 €
P.V.P. IVA incluido	26,62 €



MODELO	MI-3A
Capacidad depósito	3 l
Volumen descarga	0 5 cc por golpe
Prof. Inyección	16 - 19 - 22 - 25 cm
P.V.P.	346,00 €
P.V.P.	418,66 €



Inyectores para tractor

MODELO	MI-406A
Volumen de descarga	1 6 cc por golpe
Núm. de boquillas	2 boquillas
Prof. Inyección	100 - 200 mm
Intervale de paso	300 mm
Velocidad de trabajo	0,7 m/seg
Depósito de producto	Redondo o cuadrado 20 l
P.V.P.	945,00 €
P.V.P. IVA incluido	1.143,45 €



Tractor de pulverización BSA-500

MODELO	BSA-500-S2
Motor	Kubota D722 Diesel - 4 tiempos
Motor Kw (PS) /rpm	10.7kW-14.2PS / 3000 rpm
Cilindro L	0,788 cc (788)
Peso en vacío	810 kg
Capacidad carburante	20 l.
Velocidad	10 Km/h
Sistema de giro de ruedas	4WD / 4WS (todas las ruedas)
Separación entre ruedas	1200, 1500, 1800 mm.
Ruedas	940x125 ancho
Radio giro	2,5 m.
Dimensiones	3360 x 1700 x 2085mm
P.V.P.	30.000,00 €
P.V.P. IVA incluido	36.300,00 €

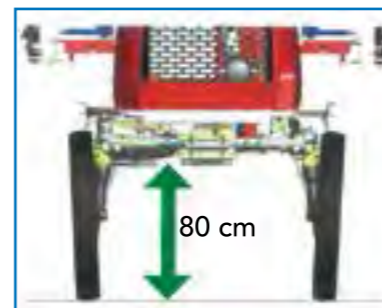

La altura sobre el suelo permite trabajar sin dañar los cultivos.



Distancia entre ejes 150 cm.



Características de pulverización

Capacidad del depósito	545 l.
Presión de pulverización	1,0 - 2,5 Kg/cm ²
Caudal máximo	60 l/min
Apertura de barras	Manual
CTD Boquillas	26 Boquillas cerámica cono 1.6mm
Ancho de pulverización	7.8 m.
Altura de pulverización	Eléctrico 450 - 1520 mm.

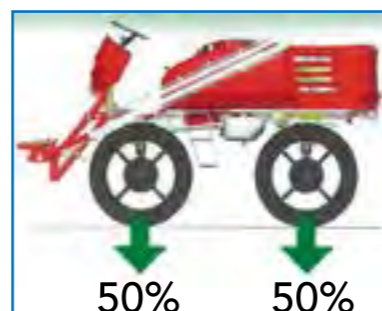

Máximo equilibrio
Está diseñado para que tenga el peso centrado. Manteniendo una gran estabilidad en el trabajo incluso con terrenos húmedos y con agua.

Tractor de pulverización BSA-950

MODELO	BSA-950LE
Motor	Kubota D782 Diesel - 4 tiempos
Motor Kw (PS) /rpm	23 - 25 / 3000 rpm
Cilindro L	0,788 cc (788)
Peso en vacío	1.170 Kg.
Capacidad carburante	20 l.
Velocidad	1,5 - 8,8 Km/h
Sistema de giro de ruedas	2WS (2 delanteras) 4WD / 4WS (todas las ruedas)
Separación entre ruedas	1500, 1800, 2000 mm.
Ruedas	120/90 - 26 AG 4PR
Tipo de batería	55B24L
Dimensiones	3940 x 2150 x 2400 mm
P.V.P.	44.800,00 €
P.V.P.	54.208,00 €

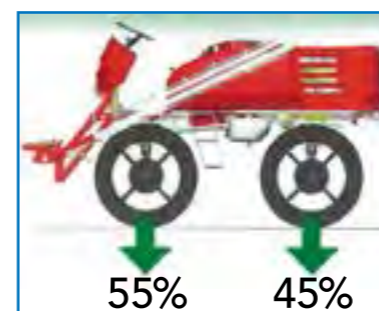

Máximo equilibrio
Está diseñado para que tenga el peso centrado. Manteniendo una gran estabilidad en el trabajo incluso con terrenos húmedos y con agua.

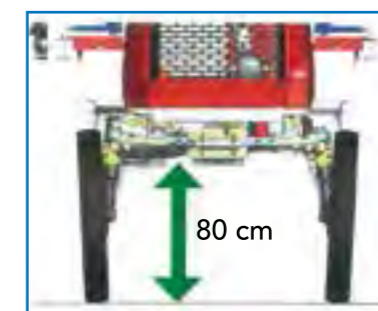

La altura sobre el suelo permite trabajar sin dañar los cultivos.



Distancia entre ejes 150 cm.

Características de pulverización

Capacidad del depósito	950 l.
Presión de pulverización	1,0 - 2,5 Kg/cm ²
Caudal máximo	100 l/min
Sistema de barras	Slide eléctrico
Funciones hidráulicas	Abrir, cerrar, subir, bajar
CTD Boquillas	53 boquillas cerámica cono (2 cambio de dirección)
Caudal de boquillas	63 l/min
Ancho de pulverización	16 - 18 m.
Altura de pulverización	Hidráulico 450 - 1280 mm.

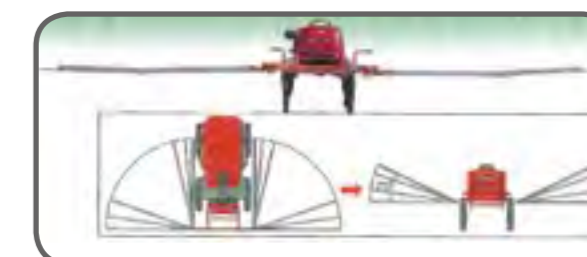

Total regulación del sistema de barras.
Apertura y cierre e inclinación de los brazos con sólo pulsar un botón.
Dependiendo de inclinación del terreno permite ajustar lateralmente el movimiento horizontal en 25°.



Eficiente sistema de agitación.
Sistema de flujo circular que permite tener una óptima mezcla en el depósito.

Equipos de vapor



Características Técnicas

- Máquina de vapor especialmente diseñada para el mantenimiento de malas hierbas. Gracias a su potente vapor deshidrata y mata todas las malas hierbas, raíces y semillas. Al mismo tiempo desinfecta la tierra.
- La máquina produce un vapor con una temperatura de 150°.
- La máquina incorpora de serie una lanza de vapor, y puede incorporar otra más, como opcional.
- Existen dos modelos, uno con batería de Gel/Plomo y otro con batería de Litio.
- Cuadro de mando para total control de la máquina, dispone de indicador de falta de agua y gasoil, regulador de vapor....



MODELO	ECO-102
Depósito agua	100 Lts
Depósito Diesel	20 Lts
Batería de ácido	Ácido 12 V (160 Ah) Autonomía de 4 horas
Batería de Litio	Litio Ion 12 V (300 Ah) Autonomía de 8 horas
Tiempo Carga Litio	3 Horas
Consumo Agua	0.7-1 l/min.
Consumo Diesel	3.4 l/hora
Presión Trabajo	7-9 Bar
Volumen de vapor en lanza	Max. 45 Kg/h regulable
Dimensiones	170 x 80 x 145 cm
Empuje	Manual
Peso	270 Kg.
ECO-102 A P.V.P. Batería Ácido	10.800,00 € + IVA
ECO-102 L P.V.P. Batería Litio	14.400,00 € + IVA

ACCESORIOS OPCIONALES



Lanza opcional
PVP: 500,00 €
PVP (IVA incluido): 605,00 €

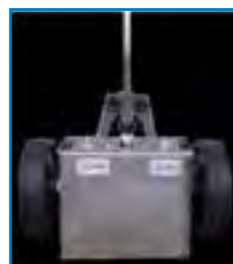

MM-CAMPANA
Lanza con campana inox.
PVP: 750,00 €
PVP (IVA incluido): 907,50 €

ACCESORIOS INCLUIDOS



Lanza de vapor con 10 m. de manguera



Cargador de batería

Equipo de vapor autopropulsado

Resultado a los 3 días



Resultado a los 6 días



MODELO	ECO-102S
Depósito agua	100 Lts
Depósito Diesel	20 Lts
Batería de ácido	Ácido 12 V (160 Ah) Autonomía de 4 horas
Batería de Litio	Litio Ion 12 V (300 Ah) Autonomía de 8 horas
Tiempo Carga Litio	3 Horas
Consumo Agua	0.7-1 l/min.
Consumo Diesel	3.4 l/hora
Presión Trabajo	7-9 Bar
Volúmen de vapor en lanza	Max. 45 Kg/h regulable
Dimensiones	190 x 70 x 145 cm
Empuje	Autopropulsado
Peso	330 Kg.
ECO-102S A P.V.P. Batería Ácido	14.400,00 € + IVA
ECO-102S L P.V.P. Batería Litio	18.450,00 € + IVA

ACCESORIOS OPCIONALES



Lanza opcional
PVP: 500,00 €
PVP (IVA incluido): 605,00 €



MM-CAMPANA
Lanza con campana inox.
PVP: 750,00 €
PVP (IVA incluido): 907,50 €

ACCESORIOS INCLUIDOS



Lanza de vapor con 10 m. de manguera



Cargador de batería

Equipo de vapor en bancada



Características Técnicas

Máquina multifunción especialmente diseñada para el mantenimiento de:

- Deshidratador de malas hierbas
- Máquina alta presión para limpieza urbana con agua caliente.
- Desinfección de espacios.
- Generador auxiliar.

ACCESORIOS INCLUIDOS:

- 2 tramos 20 mts de manguera
- 2 Lanzas de Vapor
- 2 Enrolladores automáticos manguera
- 1 Boquilla 4 salidas
- 1 Cepillo rotante

La máquina produce un vapor con una temperatura de 140 °.



Cuadro de mando para total control de la máquina, dispone de indicador de falta de agua y gasoil, regulador de vapor...



MODELO	ECO-500	ECO-1000
Depósitos agua	500 Lts	1.000 Lts
SISTEMA VAPOR		
Depósito Diesel	45 Lts (8 H autonomía)	45 Lts (8 H autonomía)
Consumo Diesel	3.4 l/hora	3.4 l/hora
Temperatura Máx. Vapor	140 °C	140 °C
Consumo agua	3-8 l/min.	3-8 l/min.
ALTA PRESIÓN		
Bomba alta presión	Annovi Reververi	Annovi Reververi
Presión Max.	80 Bar	80 Bar
Caudal	15 l/min.	15 l/min.
GENERADOR		
Motor	Subaru EX21 (7 CV)	Subaru EX21 (7 CV)
Potencia Max.	3.200 W	3.200 W
Autonomía combustible	7-8 horas	7-8 horas
Dimensiones	102 x 170 x 116 cm	102 x 210 x 160 cm
Peso lleno	1.100 Kg	1.600 Kg
P.V.P.	18.500,00 €	19.300,00 €
P.V.P. (IVA Incluido)	22.385,00 €	23.353,00 €

Equipo humidificación

Sistema de refrigeración por evaporación.

De bajo nivel sonoro y con panel digital multifunción.

El kit ALASKA incluye todo lo necesario para realizar la instalación.

Panel digital multifunción.

Para una fácil regulación del sistema.

Válvulas dobles.

Garantizan el corte de agua y del goteo cuando la bomba está detenida.

Bomba de membranas.

El "corazón" del sistema es una bomba de membranas de bajo nivel sonoro.



Panel de control digital.



Det. tomas traseras.



Refrigeración del aire.



Humidificación en invernaderos.



Anti-polvo y anti-olores.



MODELO	LS-215	LS-230
Características Eléctricas	Potencia 250 W. - Monofásico	Potencia 250 W. - Monofásico
Pres. trabajo	Entre 15 y 18 bar.	Entre 15 y 18 bar.
Boquillas de serie	15 boquillas acero inox.	30 boquillas acero inox.
Diámetro de la boquilla	0,3 mm.	0,3 mm.
Capacidad boquillas de trabajo	De 0 a 30	De 0 a 60
Caudal total	0,9 l/min.	1,8 l/min.
Bajada de temperatura	Aprox. 10° C	Aprox. 10° C
Temp. de uso recom.	Superior a 28° C	Superior a 28° C
Humedad de uso recom.	Inferior al 80%	Inferior al 80%
Tiempo de trabajo recom.	20 - 30 segundos	20 - 30 segundos
Intervalo de trabajo	4 - 5 minutos	4 - 5 minutos
Altura de las boquillas	2,3 - 2,5 metros	2,3 - 2,5 metros
Distancia entre boquillas	1,5 - 2 metros	1,5 - 2 metros
P.V.P.	542,00 €	620,00 €
P.V.P. (IVA Incluido)	655,82 €	750,20 €

REPUESTOS



	0,15 mm	0,2 mm	0,3 mm	CODO	TÉ	TUBO 30 M	GRIFO	CARTUCHO	FILTRO
Ref.	LS-215-02	LS-215-03	LS-215-01	LS-215-04	LS-215-05	LS-215-06	LS-215-10	LS-215-09	LS-215-07
P.V.P.	3,80 €	3,80 €	3,80 €	1,90 €	2,50 €	30,00 €	15,00 €	6,50 €	29,80 €
P.V.P. (IVA Inc.)	4,60 €	4,60 €	4,60 €	2,30 €	3,03 €	36,30 €	18,15 €	7,87 €	36,06 €

Mangueras pulverización

MANGUERA MECANOCAUCHO

REF.	Rollo	Diámetro	Presión trabajo	Presión máx rotura	PVP*	PVP* (IVA Inc)
12-001	100 m	8,5 mm	40 bar	120 atm	126 €	176,00 €
12-002	100 m	10 mm	40 bar	120 atm	142 €	236,00 €
12-003	100 m	8,5 mm	80 bar	240 atm	150 €	545,00 €
12-004	100 m	10 mm	80 bar	240 atm	215 €	584,00 €



Rollo Manguera (m)	100 m
--------------------	-------

MANGUERA NOUKI PROFESIONAL

Uso profesional

Diseñada para un uso agrícola, forestal y jardinería.

Gran ligereza y flexibilidad.

Cobertura exterior estriada linealmente resistente a todo tipo de desgastes por rozamiento.

Trenzado interior con malla de teflón fundida entre las capas interior y exterior (no superpuestas).

Capa interior resistente a agentes agresivos (ácidos, detergentes, productos fitosanitarios, cales, lejías, agentes corrosivos, etc...)

REF.	Rollo	Diámetro	Presión trabajo	Presión máx rotura	PVP	PVP (IVA Inc)
12-071	10 m	8,5 mm	60 bar	180 atm	20 €	24,20 €
12-077	50 m	8,5 mm	60 bar	180 atm	82,50 €	99,83 €
V-Manguera-Q	100 m	8,5 mm	60 bar	180 atm	145 €	175,45 €
12-081	200 m	8,5 mm	60 bar	180 atm	290 €	350,90 €
V-Manguera-R	100 m	10 mm	60 bar	180 atm	195 €	235,95 €
12-072	100 m	19 mm	40 bar	150 atm	450 €	544,50 €
12-073	100 m	25 mm	40 bar	160 atm	600 €	726,00 €



Rollo Manguera (m)	10 m
	50 m
	100 m
	200 m

MANGUERA YASUNG PROFESIONAL

REF.	Rollo	Diámetro	Presión trabajo	Presión máx rotura	PVP	PVP (IVA Inc)
V-Manguera-O	100 m	8,5 mm	50 bar	150 atm	246 €	297,66 €
12-082	200 m	8,5 mm	50 bar	150 bar	492 €	595,32 €
V-Manguera-P	100 m	10 mm	50 bar	150 atm	306 €	370,26 €
V-Manguera-Y	100 m	13 mm	50 bar	150 atm	420 €	508,20 €

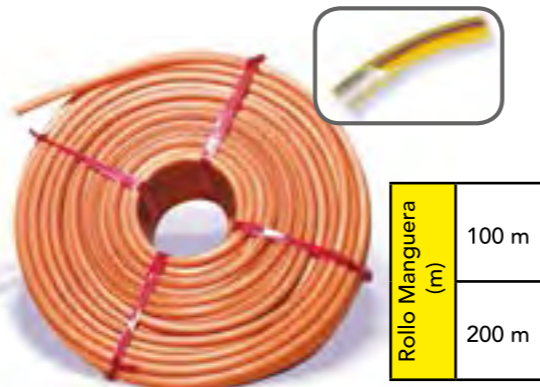

Rollo Manguera (m)	100 m
	200 m

ENROLLADORES PARA MANGUERA

REF.	Descripción	PVP	PVP (IVA Inc)
V-ENROLLA-AC	Enrollador cincado 30m. racord giratorio	85,00 €	102,85 €
V-ENROLLA-DC	Enrollador cincado 50 m. racord giratorio	85,00 €	102,85 €
V-ENROLLA-CC	Enrollador cincado 100 m. racord giratorio	99,00 €	119,79 €
AG-004	Enrollador manguera 100 mts con soporte	100,00 €	121,00 €
AG-005	Enrollador manguera 150 mts con soporte	110,00 €	133,10 €
HR-100	Enrollador manguera 100 mts con soporte	51,00 €	61,71 €
HR-200	Enrollador manguera 200 mts con soporte	82,00 €	99,22 €



AG-004 y AG-005

HR-100
HR-200

Pistolas para pulverización

REF.	Descripción	PVP*	PVP* (IVA Inc)
V-BARRA-CA	Barra herbicida de 6 boquillas para carretilla. Incluye boquillas	180,00 €	217,80 €
SF-226	Barra en T 4+4 con pulverizadores regulables	264,00 €	319,44 €
SF-01-CP	Pistola cierre palanca metálica Boquilla 1,5 mm. Rosca 1/2	18,00 €	21,78 €
LS-01-CP	Pistola CP metálica Boquilla 1,5 mm. Rosca 1/4 H	18,00 €	21,78 €
SF-02-CP	Pistola cierre palanca plástico Boquilla 1,5 mm. Rosca 1/2	16,00 €	19,36 €
PS-02-CP	Pistola de metal con regulación trasera con adaptador 1/2	20,00 €	24,20 €
BR-01-T	Pistola turbo naranja Boquilla 1,8 mm. Rosca 1/2	40,00 €	48,40 €
BR-03-TR	Lanza turbo metálica con racord giratorio	55,00 €	66,55 €
BR-LANZA-G	Lanza regulable largo alcance de 10 a 20 m. Rosca 1/2	104,00 €	125,84 €
PS-03-CP	Pistolete 30 cm. Boquilla 1,5 mm. Rosca 1/2	11,50 €	13,91 €
PS-01-CP	Pistolete 60 cm Boquilla 1,5 mm. Rosca 1/2	13,00 €	15,73 €
LS-06-CP	Lanza pulverizadora para arboleda de altura	50,00 €	60,50 €
BR-LANZA-F	Lanza turbo 100 cm. Alcance de 10 m. Rosca 1/2	50,00 €	60,50 €
LS-02-CP	Pistola largo alcance 100 cm alcance 12 m. Rosca 1/2	50,00 €	60,50 €
APOLO 7-50	Lanza de 5 salidas Cobertura completa 14 m. Longitud 118 cm	331,00 €	400,51 €



DATOS DE CONTACTO



Administración

administracion@vilagrancha.com



Facturación

facturacion@vilagrancha.com



Importaciones y compras

dominique@vilagrancha.com



Gestión de pedidos

pedidos@vilagrancha.com
recambios@vilagrancha.com



Servicio Post-venta

serviciotecnico@vilagrancha.com
Tel. 626 880 230



Garantías

maquinaria@vilagrancha.com

DELEGADOS DE ZONA



Fernando Sanchís Onate

Tel. 630.334.397
fernando@vilagrancha.com



Javier Sánchez García-Heras

Tel. 629.833.770
javiersanchez@vilagrancha.com



Jon Velasco Hermosilla

Tel. 606.410.346
jonvelasco@vilagrancha.com



Manuel Castaño

Tel. 678.130.913
manuelcastano@vilagrancha.com



Salvador Vila

svila@vilagrancha.com



Fernando Mangado

Tel. 609 656 216
fernandomangado@vilagrancha.com



Info.de maquinas y solicitud de despieces

maquinaria@vilagrancha.com

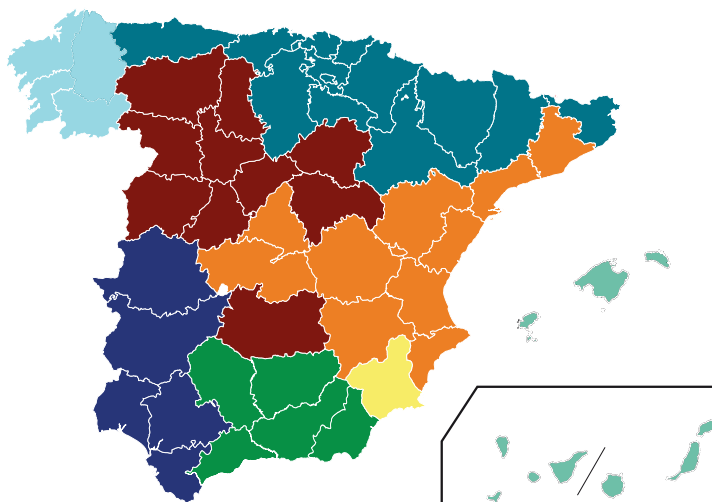

Antonio Pérez

Tel. 608 426 052
antonioperez@vilagrancha.com



Jesús Baréa

Tel. 636.735.281
jesusbarea@vilagrancha.com

NOTA: Si su provincia no tiene asignado delegado comercial llame al Tel. 96.126.02.11

CONDICIONES DE VENTA

Vila Grancha se reserva el derecho de modificar los precios sin previo aviso.

Portes pagados a partir de 1.200 € neto.

Condiciones de entrega

La mercancía viaja siempre por cuenta y riesgo del cliente.

Reclamaciones y devoluciones

No se admitirán reclamaciones sobre deterioros en los envíos ya que la mercancía viaja siempre por cuenta y riesgo del cliente, salvo que el cliente solicite que se le gestione el transporte en cuyo caso será asegurada la mercancía y cargado su importe en factura.

Transcurridos 14 días después de la entrega de material no se admitirán y, en caso de devolución dentro de los 14 días hábiles, los gastos y riesgos irán a cuenta del cliente. En caso de no recibir el material en su embalaje original, la devolución no será admitida.

Claúsula de reserva de dominio

La venta se entiende realizada con expresa reserva de dominio, por lo que la posesión de la mercancía relacionada en las facturas de venta no supone su propiedad, que se reserva Vila Grancha, SL en tanto no se satisfaga íntegramente la totalidad de su precio, según dispone el artículo 10 de la Ley 3/2004 publicada en el BOE número 314 de jueves 30 de diciembre de 2004.

Garantías

Las piezas que se reconozcan como defectos de fabricación dentro de un periodo de 6 meses después de la venta de la máquina, serán entregadas al cliente sin cargo. Los portes y mano de obra correrán a cuenta del cliente.



Vila Grancha, S.L.

maquinaria agrícola y de jardín

Camí Vereda Nord, 28
46469 BENIPARRELL (Valencia)

Tel. +34 96 126 02 11

Fax +34 96 126 05 58

<http://www.vilagrancha.com>

e-mail: maquinaria@vilagrancha.com

e-mail: recambios@vilagrancha.com